



ALURIN



# USER MANUAL

ALU-24-100IPS-F  
ALU-27-100IPS-F

MONITOR



# Manual de Instrucciones

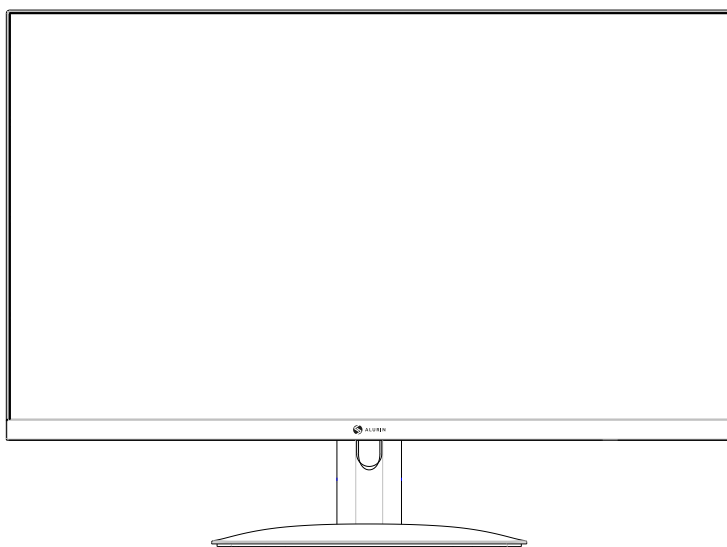

## Full HD Monitor

### ALU-24-100IPS-F

### ALU-27-100IPS-F

Antes de utilizar esta máquina, lea atentamente el manual y consérvelo para consultarlo en el futuro.  
El color y la apariencia pueden variar según el modelo específico del producto.  
Las especificaciones están sujetas a cambios futuros para mejorar el rendimiento sin previo aviso.

# Índice

---

Instrucciones de seguridad importantes .....	1
Accesorios .....	3
Instalación de la base .....	3
Ajustar el ángulo .....	3
Conexión de cables .....	4
Panel de control .....	4
Uso del menú OSD .....	5
Otros .....	7
Ayuda .....	7
Licencia.....	7

## Instrucciones de seguridad importantes

Lea atentamente las siguientes advertencias antes de instalar y utilizar nuestro producto.



### RIESGO DE DESCARGA ELÉCTRICA NO ABRIR

Precaución: no retire la cubierta para reducir el riesgo de descarga eléctrica.

No hay partes reparables por el usuario adentro. Asegúrese de que las reparaciones sean realizadas por personal del servicio técnico.

 Este símbolo significa que en el interior hay un voltaje peligrosamente alto. Cualquier forma de contacto con cualquier parte del interior del producto es peligrosa.

 Este símbolo le recuerda las instrucciones importantes que vienen con la operación y el mantenimiento de este producto.

- \* Las ranuras y orificios en el chasis y en la parte trasera e inferior están diseñados para proporcionar la ventilación necesaria. No cubra las ranuras y agujeros con tela u otros materiales. No coloque el monitor sobre camas, sofás, alfombras u otras superficies similares para evitar la obstrucción de dichas ranuras y orificios. No coloque este monitor en espacios restringidos (por ejemplo, estanterías o armarios empotrados) a menos que se proporcione la ventilación adecuada. Debe mantenerse un espacio de 10 cm entre el producto y la pared. No coloque este monitor en espacios restringidos (por ejemplo, estanterías o armarios empotrados) a menos que se proporcione la ventilación adecuada. Debe mantenerse un espacio de 10 cm entre el producto y la pared.
- \* No coloque este monitor cerca o sobre calentadores o radiadores eléctricos, ni en lugares expuestos a la luz solar directa.
- \* No coloque objetos que generen calor (como velas, ceniceros, incienso, gases inflamables o sustancias explosivas, etc.) cerca del producto.
- \* No coloque recipientes llenos de agua sobre este monitor, ya que podría provocar un incendio o una descarga eléctrica.
- \* No exponga el producto a sustancias aceitosas o agentes químicos, ya que esto puede provocar la corrosión de la carcasa del producto.
- \* No exponga este monitor a la lluvia ni cerca del agua (p. ej., cerca de una bañera, fregadero, fregadero de cocina o fregadero, en un sótano húmedo o cerca de una piscina). Si el monitor se moja accidentalmente, desenchufe el cable de alimentación o el adaptador de corriente inmediatamente y luego comuníquese de inmediato con un distribuidor autorizado para obtener más ayuda. Cuando limpie el monitor, asegúrese de usar un paño seco y suave que no contenga sustancias volátiles. Antes de limpiar, asegúrese de desenchufar el cable de alimentación o el adaptador de corriente. No sobrecargue los tomacorrientes de pared, los cables de extensión o los receptáculos de conveniencia integrales, ya que esto puede provocar un incendio o una descarga eléctrica.
- \* El cable de alimentación o el adaptador de corriente deben colocarse en un lugar donde no puedan ser pisados ni aplastados por objetos encima o junto a él, y se debe prestar especial atención a los cables en el enchufe, en los receptáculos de conveniencia integrales y en la salida del monitor. Para proteger mejor este monitor en caso de relámpagos o cuando se deja desatendida o sin usar durante mucho tiempo, desenchufe el cable de alimentación o el adaptador de corriente y desconecte el sistema de cables. Esto evita daños al monitor durante una tormenta eléctrica o en caso de una subida de tensión en la línea eléctrica. Antes de conectar el cable de alimentación de CA al adaptador de corriente o a la interfaz de alimentación del monitor (sujeto al estilo real del producto), asegúrese de que su fuente de alimentación local cumpla con los requisitos del adaptador de alimentación o del voltaje de entrada del monitor. No toque el interior de este monitor para evitar descargas eléctricas. Solo los técnicos calificados pueden abrir la cubierta de este monitor.
- \* Asegúrese de que el enchufe del cable de alimentación o el adaptador de corriente se puedan insertar de forma segura en el tomacorriente. Al desconectar el cable de alimentación, asegúrese de sujetar firmemente el enchufe o el adaptador de alimentación y desenchúfelo de la toma de corriente. No toque el cable de alimentación ni el adaptador de corriente con las manos mojadas. Si el monitor no funciona con normalidad, especialmente si emite algún sonido u olor inusual, desenchúfelo inmediatamente y comuníquese con un distribuidor o centro de servicio autorizado para obtener más ayuda.

## Instrucciones de seguridad importantes

---

- \* Si planea dejar el monitor sin usar durante un período prolongado de tiempo, o si va a estar fuera de casa, asegúrese de desconectar el enchufe de alimentación o adaptador de corriente de la toma de corriente. El polvo acumulado puede provocar chispas y calor en el cable de alimentación o en el adaptador de alimentación o hacer que el aislamiento del cable de alimentación o del adaptador de alimentación se deteriore, lo que podría provocar descargas eléctricas, fugas o incendios.
- \* Después de mover el monitor de un lugar de baja temperatura a un área cálida, debe colocarse durante un período de tiempo antes de encenderlo, para que la condensación dentro del monitor pueda disiparse y secarse por completo.
- \* El voltaje de la fuente de alimentación estará marcado en la parte posterior del monitor, DC 12V. Si tiene previsto instalar este producto en entornos polvorientos, con temperatura alta o baja, humedad elevada, que contengan productos químicos y lugares de uso las 24 horas, asegúrese de ponerse en contacto con el centro de soporte para obtener más información o asistencia. De lo contrario, el monitor podría dañarse gravemente.
- \* Asegúrese de utilizar únicamente enchufes y tomas debidamente conectados a tierra. Una conexión a tierra deficiente puede provocar descargas eléctricas o daños en el equipo. Para desconectar la alimentación del dispositivo, el cable de alimentación o el enchufe del adaptador de alimentación deben estar desenchufados del monitor, por lo que el cable de alimentación o el enchufe del adaptador deben estar fácilmente accesibles. Los niños tienen prohibido subirse a este producto. Mantenga los accesorios fuera del alcance de los niños. No deje caer el monitor ni lo someta a golpes. Si el producto está dañado, desconecte la fuente de alimentación y comuníquese con el centro de soporte a tiempo para obtener más ayuda. Precaución
- \* Riesgo de explosión si la batería se reemplaza por un tipo incorrecto.  
Reemplazo de una batería con un tipo incorrecto que puede anular una protección (por ejemplo, en el caso de algunos tipos de batería de litio);  
Eliminación de una batería en un ambiente circundante de temperatura extremadamente alta que puede provocar una explosión o la fuga de líquido o gas inflamable;

Una batería sujeta a una presión de aire extremadamente baja que puede provocar una explosión o una fuga de líquido o gas inflamable.



### Reciclaje

Este producto lleva el símbolo de clasificación selectiva de Residuos de aparatos eléctricos y electrónicos (RAEE). Esto significa que este producto debe manipularse de acuerdo con la directiva europea 2012/19/EU para ser reciclado o desmantelado para minimizar su impacto en el medio ambiente. El usuario tiene la opción de entregar su producto a una organización de reciclaje competente o al minorista cuando compra un nuevo equipo eléctrico o electrónico.



### Especificaciones técnicas:

Temperatura de funcionamiento: 0°C-35°C

Este equipo cumple con los límites de exposición a la radiación establecidos para un entorno no controlado. Este equipo debe instalarse y operarse con una distancia mínima de 20 cm entre el radiador y su cuerpo.

## Accesorios

- Verifique si todos los elementos están incluidos en la caja de su monitor, si faltan elementos; por favor contacta con el centro de soporte.
- El color y la forma del artículo pueden variar según el modelo
- Los cables suministrados pueden variar según el producto adquirido.

Manual	 Manual de usuario paramonitor	 Tarjeta de garantía
Cable	Cable HDMI	
Otros	Adaptador de corriente	

## Instalación de la base

(Las funciones del monitor pueden variar según el modelo, prevalecerá el producto real)

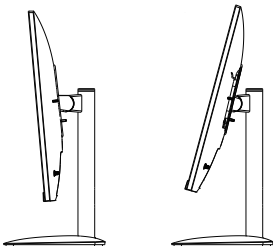
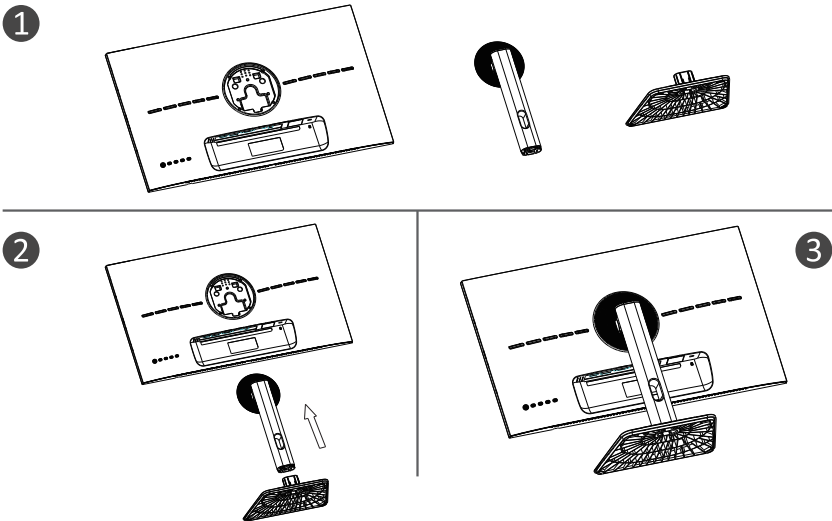



### Ajustar el ángulo

1. Los dibujos son solo de referencia y consulte el monitor real.
2. El ángulo de la pantalla se puede ajustar hacia delante 5° hacia atrás 15° para una comodidad.
3. Tenga cuidado de no tocar ni presionar el área de la pantalla cuando ajuste el ángulo del monitor.

## Conexión de Cables

La información de configuración en la parte posterior del monitor varía según el modelo del producto. Lea el siguiente contenido antes de conectar el producto.

1. Antes de conectar el producto, asegúrese de comprobar los dos puertos del cable de señal suministrado, así como la forma y posición de los puertos en el producto y los dispositivos externos.
2. Antes de conectar el producto, asegúrese de retirar el cable de alimentación o el adaptador de alimentación del producto y de los dispositivos externos para evitar daños al producto debido a cortocircuitos o sobrecorriente.
3. Una vez que todos los cables de señal estén correctamente conectados, vuelva a conectar el cable de alimentación o el adaptador de alimentación al producto y a los dispositivos externos.
4. Después de completar la conexión, asegúrese de leer el manual para familiarizarse con las características del producto, las precauciones y otra información necesaria para utilizar el producto correctamente.

 <p><b>HDMI</b></p>	<p>Usando un cable HDMI para conectar el puerto HDMI del producto al puerto HDMI OUT del PC.</p>	 <p><b>EARPHONE</b></p>	<p><b>SALIDA DE AURICULARES:</b> Conecte unos auriculares a la toma de SALIDA DE AURICULARES.</p>
 <p><b>DP</b></p>	<p>Conecte el cable DP al puerto llamado DP IN en la parte posterior del monitor</p>	<p><b>DC IN</b></p>	<p>Use el adaptador de corriente de DC 12V suministrado con el monitor.</p>
<p><b>Type-C</b></p>	<p>use un cable Tipo C para conectarlo al conector Tipo C</p>		

## Panel de Control

- ⏻ : En espera/apagado/encendido
- ▼ : Abajo/Centro de juegos
- ▲ : Arriba/brillo
- E : Salir/Acceder Menú
- M : Menú/seleccionar

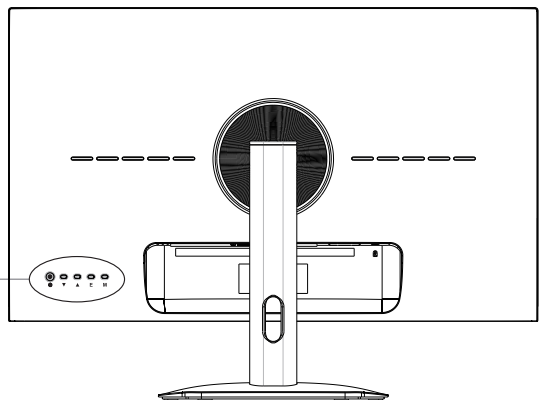
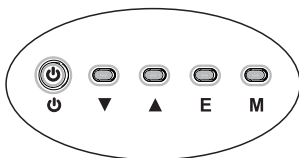

## Uso el menú OSD

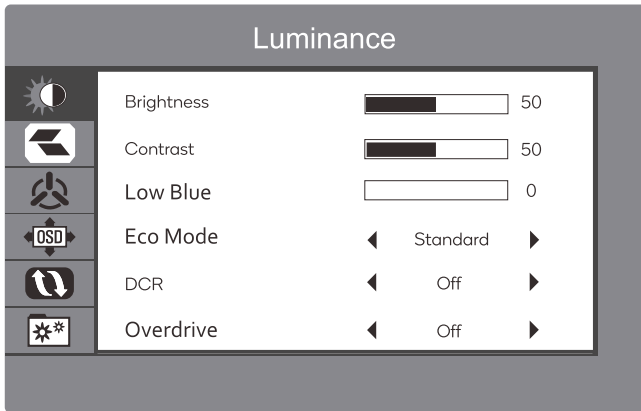

1. Para ver el menú OSD, presione el botón de la parte posterior del monitor.
2. Opciones de configuración presione las teclas izquierda/derecha/arriba/abajo.
3. Para volver al menú anterior y seleccionar un elemento del menú, presione el botón derecho.
4. Para salir del menú OSD, presione la tecla derecha hasta que salga.

Menú	Sub-Menú	Opciones	Descripción
Luminancia	Brillo	0~100	Ajusta el brillo
	Contraste	0~100	Ajusta el contraste
	Low Blue	0~100	Low Blue
	Modo Eco	Estándar, Película, RTS, FPS, Juego, Lectura	Establecer el modo visual
	DCR	Activado/Desactivado	Activar / Desactivar DCR
	Overdrive	Activado/Desactivado	Activar / Desactivar Overdrive
Configuración de la imagen	Relación de imagen	Ancho, 4:3	Establecer relación de aspecto



## Uso el menú OSD

Menú	Sub-menú	Opciones	Descripción
Configuración de color	Temp. Color	Cálida, Usuario, Fría, Normal	Ajustar la temperatura del color
	Rojo	0-100	Ajusta la tonalidad RGB
	Verde	0-100	
	Azul	0-100	
Configuración del OSD	Idioma	Inglés/italiano alemán/español/ru-mano/húngaro/checo/-francés/portugués/búlgaro/polaco/holandés/eslovaco	Establecer Idioma
	Posición horizontal	0-100	Ajustar posición horizontal
	Posición vertical	0-100	Ajustar posición vertical
	Descanso	0-60	Establecer tiempo OSD
	Transparencia	0-100	Ajustar el valor de transparencia OSD
Reinicio	Reinicio	N/A	Restablece la configuración del monitor
Extra	Selección de entrada	HDMI, DP, Tipo C	Seleccione la entrada de la pantalla
	Silenciar	Activado/Desactivado	
	Volumen	0-100	Ajusta el volumen
	Adaptive Sync	Activado/Desactivado	Activa/Desactiva Adpt. Sync

## Otros

---

Funciones de conectar y usar:

Este monitor se puede instalar en cualquier sistema plug and play compatible.

La interacción entre el monitor y el dispositivo proporciona condiciones óptimas de funcionamiento y configuración del monitor.

En la mayoría de los casos, la instalación del monitor será automática a menos que el usuario elija otra configuración.

Píxeles muertos aceptables:

La pantalla de este producto se realiza utilizando un proceso de semiconductores avanzado con una precisión de más de 1 ppm (partes por millón).

Pero algunos píxeles pueden ser demasiado brillantes o negros cuando se muestran en rojo, verde, azul o blanco, esto no es de mala calidad, ¡no dude en usarlo!

Este monitor es un equipo de IT de clase B.

A medida que cambia el ángulo del usuario que mira la pantalla, se puede ver la luz LED en el borde del marco del producto, pero este fenómeno no es dañino para el cuerpo humano y no afecta las características y el rendimiento del producto.

### Advertencia

Nunca coloque un monitor en una ubicación inestable. Un monitor puede caerse y causar lesiones personales graves o la muerte. Muchas lesiones, especialmente en los niños, se pueden evitar tomando precauciones simples como:

1. Usar soportes recomendados por el fabricante del monitor.
2. Utilizar únicamente muebles que puedan sostener con seguridad el monitor.
3. Asegurarse de que el monitor no sobresalga del borde de los muebles de soporte.
4. No colocar el monitor sobre muebles altos (por ejemplo, armarios o libreros) sin fijar tanto el mueble como el monitor a un soporte adecuado.
5. No colocar el monitor sobre tela u otros materiales que puedan estar ubicados entre el monitor y los muebles de apoyo.
6. Educar a los niños sobre los peligros de subirse a los muebles para alcanzar el monitor o sus controles.

Si su monitor existente se mantiene y se reubica, se deben aplicar las mismas consideraciones anteriores.

Tornillos para montaje en pared: 22-24 pulgadas M4, 28-70 pulgadas M6, 75 pulgadas M8

Nota: no cuelgue en ángulo para evitar el riesgo de que se caiga.

Nota: Cuando se utiliza un soporte de montaje en pared, la altura de instalación no puede exceder los 2 m.

## Ayuda

---

Aparece una pantalla negra/No se puede encender el producto

1. Verifique si el adaptador de corriente está conectado correctamente.
2. Compruebe si el adaptador de corriente está normalmente conectado a la toma de CA de 100-240 V.
3. Verifique si la información del cable de detección de señal se muestra en la pantalla, verifique la conexión del cable entre el monitor y el dispositivo.
4. Verifique si el cable HDMI se usa para la conexión, si conecta el cable HDMI después de iniciar la PC, o desconecta y vuelve a conectar el cable HDMI mientras usa la PC, es posible que la pantalla no muestre una imagen porque algunas tarjetas gráficas no pueden emitir una señal, en este caso, reinicie la PC después de conectar el cable HDMI.

## Licencia

---



Los términos HDMI e interfaz multimedia de alta definición HDMI y el logotipo de HDMI son marcas comerciales o marcas comerciales registradas de HDMI licencia LLC en los Estados Unidos y otros países.



ALURIN

# User Manual

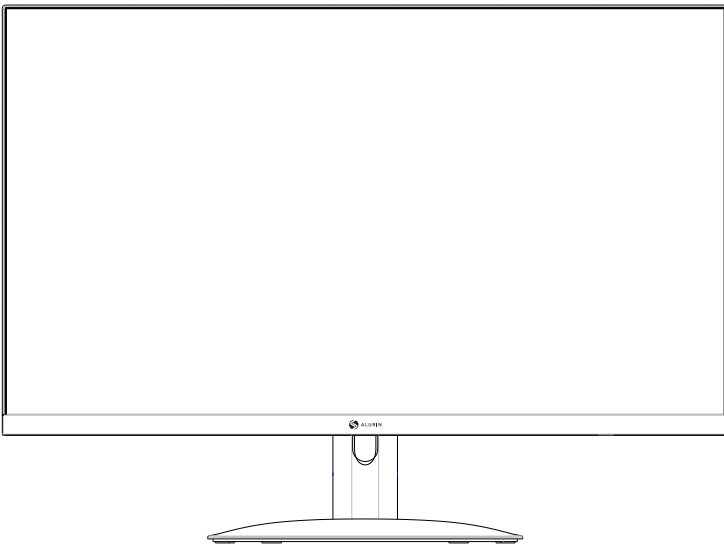

**Full HD Monitor**

**ALU-24-100IPS-F**

**ALU-27-100IPS-F**

Before using this machine, please read the manual carefully and keep it for future reference.  
Color and appearance may vary depending on the specific model of the product.  
Specifications are subject to future changes to improve performance without notice.

# Table Of Contents

---

Warning! Important Safety Instructions.....	1
Accessories.....	3
Installation of the base.....	3
Adjust The Angle.....	3
Cable connection.....	4
Panel control.....	4
Using The OSD Menu.....	5
Other.....	7
Help.....	7
License.....	7

# Warning! Important Safety Instructions

---

Please read the below warnings carefully before you install and use our product.



**RISK OF ELECTRIC SHOCK DO NOT OPEN**

**CAUTION: DO NOT REMOVE COVER TO REDUCE RISK OF ELECTRIC SHOCK.**

There are no user serviceable parts inside. Be sure to have repairs performed by qualified service personnel.



This symbol means that dangerously high voltage is present inside. Any form of contact with any part inside the product is dangerous.



This symbol reminds you of the important instructions that come with the operation and maintenance of this product.

- \*Slots and holes in the chassis and at the rear and bottom are designed to provide necessary ventilation. Do not block or cover these slots and holes in order to ensure the operability of this machine and to prevent it from overheating.  
Do not cover slots and holes with cloth or other materials.  
Do not place the machine on beds, sofas, carpets or other similar surfaces to avoid clogging of said slots and holes.  
Do not place this machine in restricted spaces (eg bookcases or built-in cupboards) unless proper ventilation is provided. A gap of 10 cm should be maintained between the product and the wall.
- \* Do not place this machine near or over electric heaters or radiators, or in places exposed to direct sunlight.
- \* Do not place heat-generating objects (such as candles, ashtrays, incense, flammable gas or explosive substances, etc.) near the product.
- \* Do not place containers filled with water on this machine as this may result in a fire or electric shock hazard.
- \* Do not expose the product to oily substances or chemical agents, as this may cause corrosion of the product casing.
- \* Do not expose this machine to rain or near water (e.g. near a bathtub, sink, kitchen sink, or laundry sink, in a wet basement, or near a swimming pool).  
If the machine gets wet accidentally, please unplug the power cord or power adapter immediately, and then promptly contact an authorized dealer for further assistance. When cleaning the monitor, be sure to use a dry, soft cloth that does not contain volatile substances. Before cleaning, be sure to unplug the power cord or power adapter.
- \* Do not overload wall outlets, extension cords, or integral convenience receptacles as this may result in fire or electric shock.
- \* The power cord or power adapter should be placed in a location where it will not be stepped on or squeezed by objects above or next to it, and special attention should be paid to the wires at the plug, at the integral convenience receptacles and at the outlet of the machine.
- \* To better protect this machine in lightning weather or when it is left unattended or unused for a long time, please unplug its power cord or power adapter, and disconnect the cable system.  
This prevents damage to the machine during a lightning storm or in the event of a power surge on the power line.
- \* Before connecting the AC power cord to the power adapter or monitor power interface (subject to the actual product style), please make sure that your local power supply meets the requirements of power adapter or monitor input voltage.
- \* Be sure not to insert any metal objects into the holes of this machine, otherwise it may cause a danger of electric shock.
- \* Do not touch the inside of this machine to prevent electric shock. Only qualified technicians are allowed to open the cover of this machine.
- \* Make sure that the power cord plug or power adapter can be securely inserted into the outlet. When disconnecting the power cord, make sure to firmly grasp the power plug or power adapter and unplug it from the outlet.
- \* Do not touch the power cord or power adapter with wet hands.
- \* If the machine does not operate normally, especially if it emits any unusual sound or smell, unplug the power outlet immediately and contact an authorized dealer or service center for further assistance.

# Warning! Important Safety Instructions

---

\*If you plan to leave the monitor unused for an extended period of time, or if you are going to be away from home (especially if there are children, the elderly, or people with disabilities left alone), be sure to unplug the power plug or power adapter from the outlet.

Accumulated dust may cause sparks and heat from the power cord or power adapter or cause the insulation of the power cord or power adapter to deteriorate, resulting in electric shock, leakage or fire.

\*After the monitor is moved from a low temperature place to a warm area, it should be placed for a period of time before powering on, so that the condensation inside the monitor can be fully dissipated and dried.

\*The power supply voltage will be marked on the back of the monitor, DC 12V.

\*If you plan to install this product in dusty, high or low temperature, high humidity, chemical-containing environments and 24-hour use locations (such as airports or train stations, etc.), be sure to contact an authorized service center for further assistance. Otherwise, the monitor may be severely damaged.

\*Be sure to use only properly grounded plugs and sockets. Poor grounding may result in electric shock or equipment damage. (for Class I equipment only)

\*To disconnect the power from the device, the power cord or power adapter plug must be unplugged from the machine, so the power cord or adapter plug should be easily accessible.

\*Children are prohibited from climbing on this product.

\*Keep the accessory parts out of the reach of children.

\*Do not install this product in an unstable location, such as a wobbly shelf, sloping floor, or a location subject to external vibration.

\*Do not drop the product or subject it to shock. If the product is damaged, please disconnect the power supply and contact the service center in time for further assistance.

## CAUTION

Risk of explosion if the battery is replaced by an incorrect type

\*replacement of a battery with an incorrect type that can defeat a safeguard (for example, in the case of some lithium battery types);

\* disposal of a battery into fire or a hot oven, or mechanically crushing or cutting of a battery, that can result in an explosion;

\* leaving a battery in an extremely high temperature surrounding environment that can result in an explosion or the leakage of flammable liquid or gas;

\*a battery subjected to extremely low air pressure that may result in an explosion or the leakage of flammable liquid or gas.



## RECYCLING

This product bears the selective sorting symbol for Waste electrical and electronic equipment (WEEE). This means that this product must be handled pursuant to European directive 2012/19/EU in order to be recycled or dismantled to minimize its impact on the environment.

User has the choice to give his product to a competent recycling organization or to the retailer when he buys a new electrical or electronic equipment.



## Technical Specifications:

Operating temperature: 0°C~35°C

This equipment complies with radiation exposure limits set forth for an uncontrolled environment. This equipment should be installed and operated with minimum distance 20cm between the radiator & your body.

# Accessories

- 1. Please check if all items are included in your monitor set, if there are missing items; please contact your dealer in time.
- 2. Item color and shape may vary by model.
- 3. The cables provided may vary depending on the product purchased.

Manual	 User Manual for Monitor	 Warranty Card
Cable	HDMI cable	Applies only to monitors with HDMI ports. Not all models come with an HDMI cable, you can purchase this accessory separately.
Others	Adapter	

# Installation of the base

(\*The functions of the monitor may vary depending on the model, the actual product shall prevail)

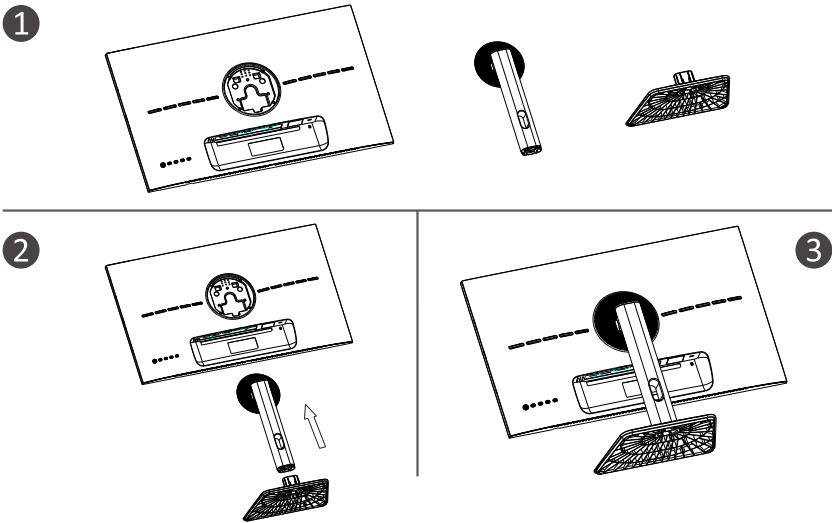

# Adjust The Angle

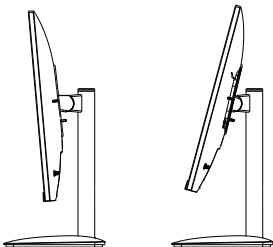



1. Drawings are for reference only and please refer to the actual monitor.
2. The angle of the screen can be adjusted forward 5° backward 15° for a comfortable.
3. Be careful not to touch or press the screen area when adjusting the angle of the monitor.

# Cable connection

The configuration information on the back of the monitor varies by product model. Read the following contents before connecting the product.

1. Before connecting the product, be sure to check the two ports of the supplied signal cable, as well as the shape and position of the ports on the product and external devices.
2. Before connecting the product, be sure to remove the power cord or power adapter from the product and external devices to prevent damage to the product due to short circuits or overcurrent.
3. After all signal cables are properly connected, connect the power cord or power adapter back to the product and external devices.
4. After completed the connection, be sure to read the manual to familiarize yourself with the product features, precautions, and other information needed to use the product properly.

 <p><b>HDMI</b></p>	<p>HDMI: Using a HDMI cable to connect the product's HDMI port to the PC's HDMI OUT port.</p>	 <p><b>EARPHONE</b></p>	<p>EARPHONE OUT: Use a headset plug to connect to the EARPHONE OUT jack.</p>
 <p><b>DP</b></p>	<p>DP : Please link DP cable of LED to the port named DP IN at the back of the LED Monitor.</p>	<p><b>DC IN</b></p>	<p>DC IN 12V: Use the adapter to access the port, the power supply of this interface only supports DC 12V, use the matching adapter to access, please consult the authorized service center for the non-original adapter.</p>
<p><b>Type-C</b></p>	<p>Type-C: Use a Type-C cable to connect to the Type-c jack</p>		

# Panel control

- ⏻ : Standby/Power Off/On
- ▼ : Down/Game centre
- ▲ : Up /Brightness
- E : Exit/Input Menu
- M : Menu/Select

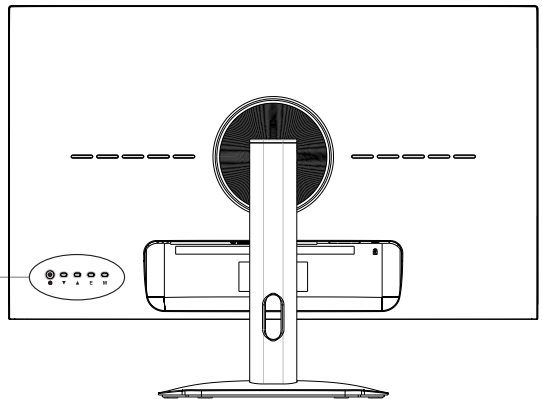
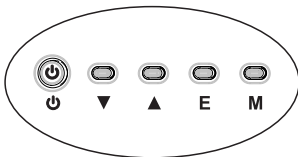



## Using The OSD Menu

---

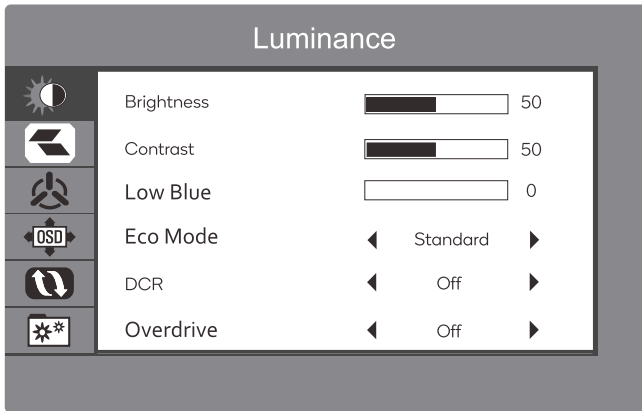

- 1.To view the OSD menu, press the engraving button at the back of the monitor.
- 2.Configuration options press the left/right/up/down keys.
- 3.To return to the previous menu to select a menu item, press the right button.
- 4.To exit the OSD menu, press the right key until you exit.

Main Menu	Sub-Menu	Options	Description
Luminance	Brightness	0~100	Adjust display brightness
	Contrast	0~100	Adjust display contrast
	Low Blue	0~100	Low Blue
	Eco Mode	Standard, Movie, RTS, FPS, Game, Reading	Set visual mode
	DCR	On, Off	Turn DCR function on/off
	Overdrive	On, Off	Overdrive/On/Off
Image Setup	Image Ratio	Wide, 4:3	Set aspect ratio

## Using The OSD Menu

---

Main Menu	Sub-Menu	Options	Description
Color Setup	ColorTemp.	Warm, User, Cool Normal	Adjust color temperature
	Red	0~100	Customize RGB components
	Green	0~100	
	Blue	0~100	
OSD Setup	Language	English/Italian German Spanish/romanian Hungarian Czech/French Portuguese Bulgarian polish/Dutch slovak	Set OSD language
	H.Position	0-100	Adjust the horizontal position
	V.Position	0-100	Adjust the vertical position
	Timeout	0-60	Set how long the OSD remains
	Transparence	0-100	Adjust the OSD transparence value
Reset	Reset	N/A	Reset monitor configurations
Extra	Input Select	HDMI ,Type-C,DP	Display the input select
	Mute	On/Off	/
	Volume	0-100	Adjust audio volume
	Adaptive-Sync	On, Off	Turn Adaptive-Sync on/off

## Other

---

Plug and Play features:

This monitor can be installed on any compatible Plug and Play system.

The interaction between the monitor and the computer system provides optimal operating conditions and monitor settings.

In most cases, the monitor installation will be automatic unless the user chooses another setting.

Acceptable dead pixels:

The display of this product is made using an advanced semiconductor process with an accuracy of over 1 ppm (parts per million).

But some pixels may be too bright or black when displaying red, green, blue or white, this is not bad quality, please feel relieved to use!

This equipment is Class B IT equipment.

As the angle of the user looking at the screen changes, LED light may be seen on the edge of the product's frame, but this phenomenon is not harmful to the human body and does not affect the product's characteristics and performance.

### WARNING

Never place a monitor set in an unstable location. A monitor set may fall, causing serious personal injury or death.

Many injuries, particularly to children, can be avoided by taking simple precautions such as:

1. Using cabinets or stands recommended by the manufacturer of the monitor set.
2. Only using furniture that can safely support the monitor set.
3. Ensuring the monitor set is not overhanging the edge of the supporting furniture.
4. Not placing the monitor set on tall furniture (for example, cupboards or bookcases) without anchoring both the furniture and the monitor set to a suitable support.
5. Not placing the monitor set on cloth or other materials that may be located between the monitor set and supporting furniture.
6. Educating children about the dangers of climbing on furniture to reach the monitor set or its controls.

-----  
If your existing monitor set is being retained and relocated, the same considerations as above should be applied.

Wall-mounted screw: 22-24 inch M4, 28-70 inch M6, 75 inch M8

Note: don't hang at an angle to avoid the risk of falling off.

Note: When using a wall mounting support, the installation height cannot exceed 2m.

## Help

---

Black screen appears/ Cannot turn on the product

1. Please check if the power adapter is connected correctly
2. Please check whether the power adapter is normally connected to the 100-240V AC socket
3. Please check whether the signal detection cable information is displayed on the screen, check the cable connection between the PC and this product
4. Please check whether the HDMI cable is used for connection, if you connect the HDMI cable after the PC is started, or disconnect and reconnect the HDMI cable while using the PC, the screen may not display an image because some graphics cards cannot output a signal, in this case, please restart the PC after connecting the HDMI cable.

## License

---



The terms HDMI and HDMI High-Definition Multimedia Interface, and the HDMI logo are trademarks or registered trademarks of HDMI Licensing LLC in the United States and other countries.



# Manual d'instruccions

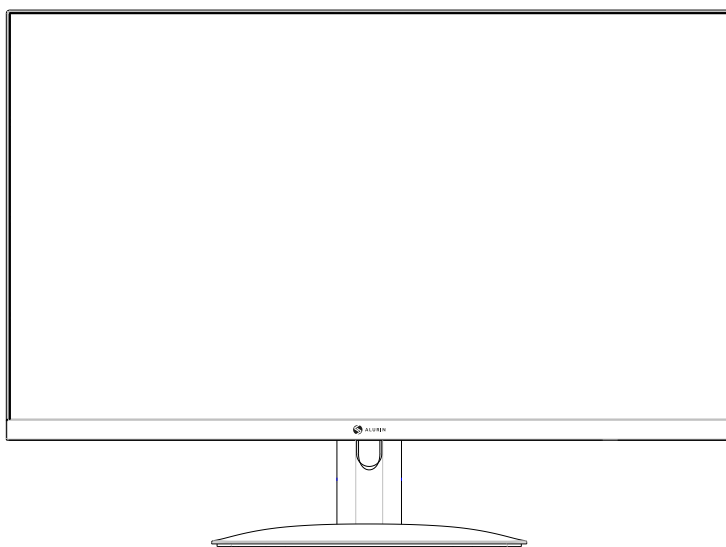

## Full HD Monitor

### ALU-24-100IPS-F

### ALU-27-100IPS-F

Per mitjà d'aquest maquinari, si us plau read el manual amb carreteres i keep per a futures referències.  
El color i l'aparença poden variar segons el model específic del producte.  
Les especificacions estan subjectes a canvis futurs per millorar el rendiment sense previ avis.

# Índex

---

Instruccions de seguretat importants.....	1
Accessoris.....	3
Instal·lació de la base.....	3
Ajustament de l'angle.....	3
Connexió de cables.....	4
Panell de control.....	4
Ús del menú OSD.....	5
Altres.....	7
Ajuda.....	7
Llicència.....	7

## Instruccions de seguretat importants

Llegiu atentament les advertències següents abans d'instal·lar i utilitzar el producte.



**Advertència**



### RISC DE DESCÀRREGA ELÈCTRICA NO OBRIR

**Precaució:** per reduir el risc de descàrrega elèctrica, no traieu la coberta.

No hi ha parts que l'usuari pugui reparar dins de l'aparell. Assegureu-vos que les reparacions les dugui a terme el personal del servei tècnic.



Aquest símbol significa que, a l'interior, el voltatge és perillosament alt. Qualsevol forma de contacte amb qualsevol part de l'interior del producte és perillosa.



Aquest símbol recorda que heu de seguir les instruccions essencials que impliquen l'ús i el manteniment d'aquest producte.

- \* Les ranures i orificis al xassís i a la part posterior i inferior de l'aparell estan dissenyats per proporcionar la ventilació necessària. No cobriu les ranures i els forats amb tela o altres materials. No col·loqueu el monitor sobre llits, sofàs, catifes o altres superfícies similars per evitar l'obstrucció d'aquestes ranures i orificis. No col·loqueu aquest monitor en espais restringits (per exemple, prestatgeries o armaris encastats) llevat que es proporcionin la ventilació adequada. S'ha de mantenir un espai de 10 cm entre el producte i la paret. No col·loqueu aquest monitor en espais restringits (per exemple, prestatgeries o armaris encastats) llevat que es proporcionin la ventilació adequada. S'ha de mantenir un espai de 10 cm entre el producte i la paret.
- \* No col·loqueu el monitor a prop o a sobre d'escalfadors o radiadors elèctrics, ni a llocs exposats a la llum solar directa.
- \* No col·loqueu objectes que generin calor (com espelmes, cendrers, encens, gasos inflamables o substàncies explosives, etc.) a prop del producte.
- \* No col·loqueu recipients plens d'aigua sobre aquest monitor, ja que podria provocar un incendi o una descàrrega elèctrica.
- \* No exposeu el producte a substàncies olioses o agents químics, ja que poden provocar la corrosió de la carcassa del producte.
- \* No exposeu el monitor a la pluja ni el col·loqueu a prop de l'aigua (p. ex., prop d'una banyera, aigüera, aigüera de cuina o aigüera, en un soterrani humit o prop d'una piscina). Si el monitor es mulla accidentalment, desendol·leu el cable d'alimentació o l'adaptador de corrent immediatament i, després, poseu-vos en contacte immediatament amb un distribuïdor autoritzat per obtenir ajuda. Quan netegeu el monitor, assegureu-vos d'utilitzar un drap sec i suau que no contingui substàncies volàtils. Abans de netejar, assegureu-vos de desendollar el cable d'alimentació o l'adaptador de corrent. No sobrecarregueu les preses de paret, els cables d'extensió o els endolls, ja que es podria provocar un incendi o una descàrrega elèctrica.
- \* El cable d'alimentació o l'adaptador de corrent s'han de col·locar en un lloc on no puguin ser trepitjats ni aixafats per objectes a sobre o al costat, i s'ha de prestar especial atenció als cables a l'endoll, a la presa de corrent i a la sortida del monitor. Per protegir millor el monitor, si hi ha llampecs o si el deixeu desatès o sense utilitzar durant molt de temps, desendol·leu el cable d'alimentació o l'adaptador de corrent i desconnecteu el sistema de cables. Això evita danys al monitor durant una tempesta elèctrica o en cas d'una pujada de tensió a la línia elèctrica. Abans de connectar el cable d'alimentació de CA a l'adaptador de corrent o a la interfície d'alimentació del monitor (subjecte a l'estil real del producte), assegureu-vos que la vostra font d'alimentació local compleixi els requisits de l'adaptador d'alimentació o del voltatge d'entrada del monitor. No toqueu l'interior d'aquest monitor per evitar descàrregues elèctriques. Només els tècnics qualificats poden obrir la coberta d'aquest monitor.
- \* Assegureu-vos que l'endoll del cable d'alimentació o l'adaptador de corrent es puguin inserir de manera segura a la presa corrent. Quan desconnecteu el cable d'alimentació, assegureu-vos de subjectar fermament l'endoll o l'adaptador d'alimentació per desendollar-lo de la presa de corrent. No toqueu el cable d'alimentació ni l'adaptador de corrent amb les mans mullades. Si el monitor no funciona amb normalitat, especialment si emet algun so o olor inusual, desendol·leu-lo immediatament i poseu-vos en contacte amb un distribuïdor o centre de servei autoritzat per obtenir ajuda.

## Instruccions de seguretat importants

---

- \* Si voleu deixar el monitor sense utilitzar durant un període prolongat de temps, o si estareu fora de casa, assegureu-vos de desconnectar l'endoll d'alimentació o l'adaptador de corrent de la presa de corrent. La pols acumulada pot provocar espurnes i calor al cable d'alimentació o a l'adaptador d'alimentació o fer que l'aïllament del cable d'alimentació o de l'adaptador d'alimentació es deteriori, cosa que podria provocar descàrregues elèctriques, fuites o incendis.
- \* Després de moure el monitor d'un lloc a baixa temperatura a una àrea més càlida, s'ha de deixar durant un període de temps abans d'encendre'l, perquè la condensació dins del monitor es pugui dissipar i eixugar completament.
- \* El voltatge de la font d'alimentació estarà marcat a la part posterior del monitor, DC 12 V. Si teniu previst instal·lar el producte a entorns polsegosos, amb temperatura alta o baixa, humitat elevada, on hi hagi productes químics i llocs d'ús les 24 hores, assegureu-vos de posar-vos en contacte amb el centre de suport per obtenir més informació o assistència. En cas contrari, el monitor podria sofrir danys greus.
- \* Assegureu-vos d'utilitzar únicament endolls i preses degudament connectats a terra. Una connexió a terra deficient pot provocar descàrregues elèctriques o danys a l'equip. Per desconnectar l'alimentació del dispositiu, cal que el cable d'alimentació o l'endoll de l'adaptador d'alimentació estiguin desendollats del monitor, de manera que s'ha de poder accedir fàcilment al cable d'alimentació o a l'endoll de l'adaptador. Els nens no poden pujar al damunt del producte. Mantingueu els accessoris fora de l'abast dels nens. No deixeu caure el monitor ni el sotmeteu a cops. Si el producte està malmès, desconnecteu la font d'alimentació i poseu-vos en contacte immediatament amb el centre de suport per obtenir més ajuda. Precaució Risc d'explosió si la bateria es substitueix per un tipus incorrecte.  
Reemplaçament d'una bateria amb un tipus incorrecte que pot anul·lar una protecció (per exemple, en el cas d'alguns tipus de bateria de liti);  
Eliminació d'una bateria a un entorn amb una temperatura extremadament alta que pot provocar una explosió o la fuga d'un líquid o gas inflamable;

Una bateria subjecta a una pressió d'aire extremadament baixa que pot provocar una explosió o una fuga de líquid o gas inflamable.



### Reciclatge

Aquest producte porta el símbol de classificació selectiva de Residus d'aparells elèctrics i electrònics (RAEE). Això vol dir que aquest producte s'ha de manipular d'acord amb la directiva europea 2012/19/EU per reciclar-se o desmantellar-se de manera que se'n minimitzi l'impacte al medi ambient. L'usuari té l'opció de lliurar el producte a una organització de reciclatge competent o a la botiga venedora quan compra un equip elèctric o electrònic nou.



### Especificacions tècniques:

Temperatura de funcionament: 0 °C-35 °C

Aquest equip compleix els límits d'exposició a la radiació establerts per a un entorn no controlat. Aquest equip s'ha d'instal·lar i operar amb una distància mínima de 20 cm entre el radiador i el cos.

## Accessoris

- Verifiqueu si tots els elements estan inclosos a la caixa del monitor, si falten elements; contacteu amb el centre de suport.
- El color i la forma de l'article poden variar segons el model.
- Els cables subministrats poden variar segons el producte adquirit.

Manual	 Manual d'usuari per al monitor	 Targeta de garantia
Cable	Cable HDMI	
Altres	Adaptador de corrent	

## Instal·lació de la base

(Les funcions del monitor poden variar segons el model, prevaldrà el producte real)

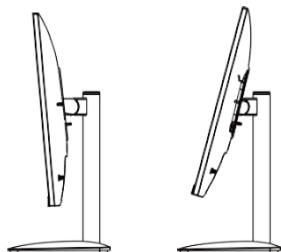
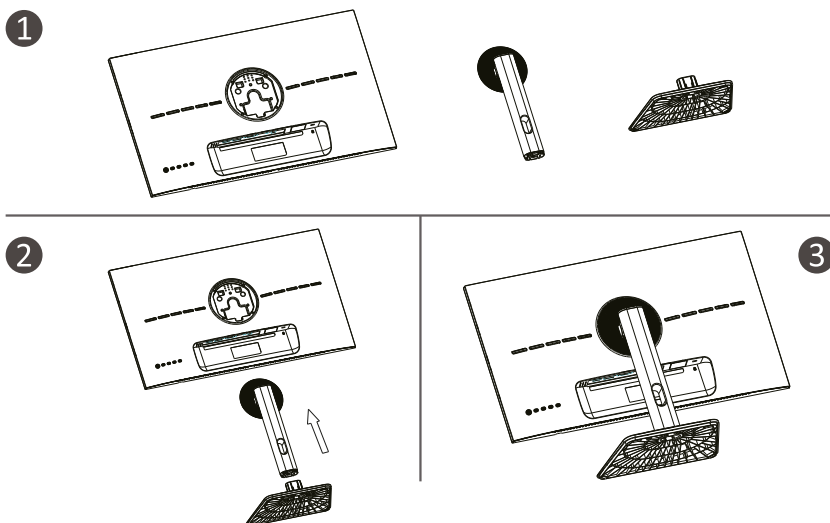

### Ajustament de l'angle



1. Els dibuixos són només de referència, consulteu el monitor real.
2. L'angle de la pantalla es pot ajustar 5° cap endavant i 15° cap a enre per a la vostra comoditat.
3. Tingueu cura de no tocar ni prémer l'àrea de la pantalla quan ajusteu l'angle del monitor.



## Connexió de cables

La informació de configuració a la part posterior del monitor varia segons el model del producte. Llegiu el contingut següent abans de connectar el producte.

1. Abans de connectar el producte, comproveu l'estat dels dos ports del cable de senyal subministrat, així com la forma i posició dels ports al producte i els dispositius externs.
2. Abans de connectar el producte, retireu el cable d'alimentació o l'adaptador d'alimentació del producte i dels dispositius externs per evitar danys al producte a causa de curtcircuits o sobrecorrent.
3. Quan els cables de senyal estiguin correctament connectats, torneu a connectar el cable d'alimentació o adaptador d'alimentació al producte i als dispositius externs.
4. Després de completar la connexió, llegiu el manual per familiaritzar-vos amb les característiques del producte, les precaucions i altra informació necessària per utilitzar el producte correctament.

 HDMI	Feu servir un cable HDMI per connectar el port HDMI del producte al port HDMI OUT del PC.	 EARPHONE	SORTIDA D'AURICULARS: Connecteu uns auriculars a la presa de SORTIDA D'AURICULARS.
 DP	Connecteu el cable DP al port anomenat DP IN a la part posterior del monitor.	DC IN	Utilitzeu l'adaptador de corrent de DC 12V subministrat amb el monitor.
Type-C	Utilitzeu un cable tipus C per connectar-lo al connector tipus C.		

## Panell de control

- ⏻ : En espera/apagat/encés
- ▼ : Avall/Centre de jocs
- ▲ : Amunt/Brillantor
- E : Sortir/Accedir Menú
- M : Menú/seleccionar

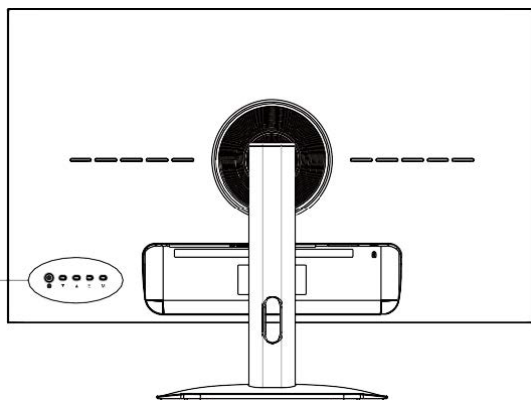

## Ús el menú OSD

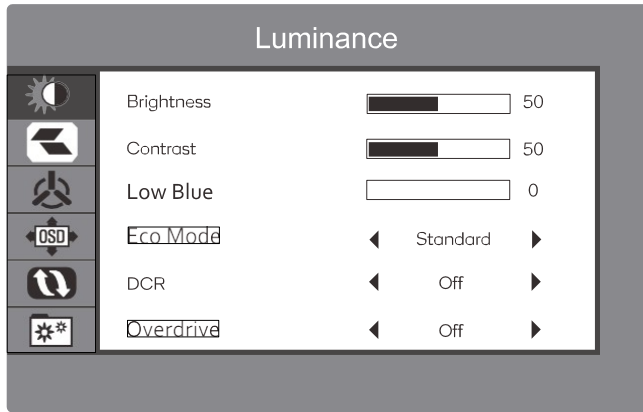

1. Per veure el menú OSD, premeu el botó de la part posterior del monitor.
2. Opcions de configuració premeu les tecles esquerra/dreta/amunt/avall.
3. Per tornar al menú anterior i seleccionar un element del menú, premeu el botó dret.
4. Per sortir del menú OSD, premeu la tecla dreta fins que en sortiu.

Menú	Submenú	Opcions	Descripció
Luminància	Brillantor	0~100	Ajusta la brillantor
	Contrast	0~100	Ajusta el contrast
	Low Blue	0~100	Low Blue
	Mode eco	Estàndard, Pel·lícula, RTS, FPS, Joc, Lectura	Establir el mode visual
	DCR	Activat/Desactivat	Activar/Desactivar DCR
	Overdrive	Activat/Desactivat	Activar/Desactivar Overdrive
Configuració de la imatge	Relació d'imatge	Ample, 4:3	Establir relació d'aspecte

## Ús el menú OSD

Menú	Submenú	Opcions	Descripció
Configuració de color	Temp. Color	Càlida, Usuari, Freda, Normal	Ajustar la temperatura del color
	Vermell	0-100	Ajusta la tonalitat RGB
	Verd	0-100	
	Blau	0-100	
Configuració de l'OSD	Idioma	Anglès/italià alemany/espanyol/romanès/hongarès/txec/francès/portuguès/búlgar/polonès/holandès/eslovac	Establir idioma
	Posició horitzontal	0-100	Ajustar posició horitzontal
	Posició vertical	0-100	Ajustar posició vertical
	Descans	0-60	Establir temps OSD
	Transparència	0-100	Ajustar el valor de transparència OSD
Reinici	Reinici	N/A	Restableix la configuració del monitor
Extra	Selecció d'entrada	HDMI, DP, Tipus C	Selecioneu l'entrada de la pantalla
	Silenciar	Activat/Desactivat	
	Volum	0-100	Ajusta el volum
	Adaptive Sync	Activat/Desactivat	Activa/Desactiva Adpt. Sync

## Altres

---

Funcions de connectar i utilitzar:

Aquest monitor es pot instal·lar a qualsevol sistema plug and play compatible.

La interacció entre el monitor i el dispositiu proporciona condicions òptimes de funcionament i de configuració del monitor.

En la majoria dels casos, la instal·lació del monitor serà automàtica, llevat que l'usuari triï una altra configuració.

Píxels morts acceptables:

La pantalla d'aquest producte es fabrica utilitzant un procés de semiconductors avançat amb una precisió de més d'1 ppm (parts per milió).

No obstant això, alguns píxels poden ser massa brillants o negres quan es mostren en vermell, verd, blau o blanc. Això no implica que sigui de mala qualitat. No dubteu a fer-la servir!

Aquest monitor és un equip d'IT de classe B.

Segons l'angle de l'usuari que mira la pantalla, es pot veure la llum LED per vora del marc del producte, però aquest fenomen no és perjudicial per al cos humà, ni afecta el marc del producte, ni n'afecta les característiques i el rendiment.

### Advertència

No col·loqueu mai un monitor a una ubicació inestable.  
El monitor pot caure i causar lesions personals greus o la mort.  
Moltes lesions, especialment en nens, es poden evitar prenent precaucions simples com:

- Fer servir suports recomanats pel fabricant del monitor.
- Utilitzar únicament mobles que puguin sostenir el monitor amb seguretat.
- Assegureu-vos que el monitor no sobresurti de la vora dels mobles de suport.
- No col·locar el monitor sobre mobles alts (per exemple, armaris o prestatgeries) sense fixar tant el moble com el monitor a un suport adequat.
- No col·locar el monitor sobre tela o altres materials que puguin estar ubicats entre el monitor i els mobles de suport.
- Educar els nens sobre els perills de pujar als mobles per tocar el monitor o els seus controls.

---

Si el monitor existent es manté o es reubica, també s'han de posar en pràctica les consideracions anteriors.  
Caragols per a muntatge a paret: 22-24 polzades M4, 28-70 polzades M6, 75 polzades M8  
Nota: no pengeu el monitor en angle per evitar el risc que calgui.  
Nota: Quan s'utilitza un suport de muntatge a la paret, l'alçada d'instal·lació no pot excedir els 2 m.

---

Apareixerà una pantalla negra/No es pot engegar el producte

1. Verifiqueu si l'adaptador de corrent està connectat correctament.
2. Comproveu si l'adaptador de corrent està connectat a la presa de CA de 100-240 V.
3. Verifiqueu si la informació del cable de detecció de senyal es mostra a la pantalla, verifiqueu la connexió del cable entre el monitor i el dispositiu.
4. Verifiqueu si el cable HDMI s'utilitza per a la connexió. Si connecteu el cable HDMI després d'iniciar el PC, o el desconnecteu i el torneu a connectar mentre utilitzeu el PC, és possible que la pantalla no mostri una imatge perquè algunes targetes gràfiques no poden emetre un senyal. En aquest cas, reinicieu el PC després de connectar el cable HDMI.

## License

---

**HDMI**<sup>®</sup>  
HIGH DEFINITION MULTIMEDIA INTERFACE

Els termes HDMI i interfície multimèdia d'alta definició HDMI i el logotip de HDMI són marques comercials o marques comercials registrades de HDMI llicència LLC als Estats Units i altres països.



# Manuel d'instructions

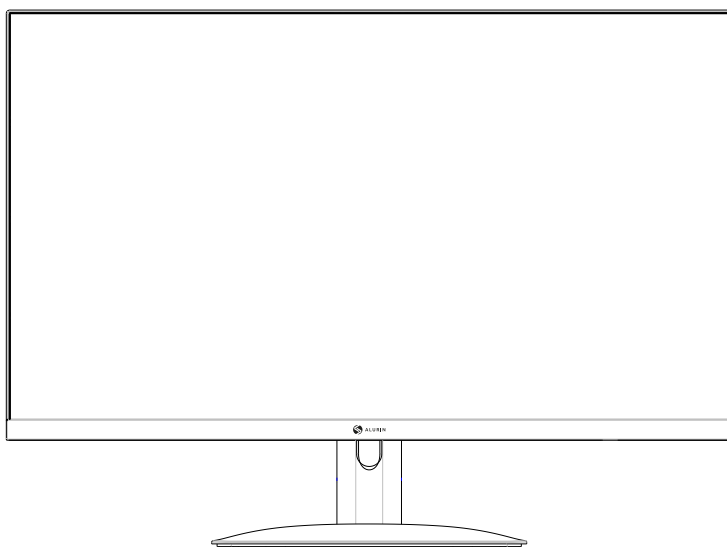

## **Full HD Monitor**

### **ALU-24-100IPS-F**

### **ALU-27-100IPS-F**

Avant d'utiliser cette machine, veuillez lire attentivement le manuel et le conserver pour référence future.  
La couleur et l'apparence peuvent varier en fonction du modèle spécifique du produit.  
Les spécifications sont sujettes à des modifications futures pour améliorer les performances sans préavis.

## Index

---

Instructions importantes en matière de sécurité.....	1
Accessoires.....	3
Installation de la base.....	3
Réglage de l'angle.....	3
Raccordement des câbles.....	4
Panneau de commande.....	4
Utilisation du menu OSD.....	5
Autres.....	7
Aide.....	7
Licence.....	7

## Instructions importantes en matière de

Veillez lire attentivement les avertissements suivants avant d'installer et d'utiliser notre produit.



**Avertissement**



### **RISQUE DE DÉCHARGE ÉLECTRIQUE. NE PAS OUVRIR**

Attention : afin de réduire le risque d'électrocution, ne pas retirer le couvercle.

L'intérieur ne contient aucune pièce réparable par l'utilisateur. Veillez à ce que les réparations soient effectuées par le personnel du service technique.



Ce symbole signifie qu'il y a une tension dangereusement élevée à l'intérieur. Toute forme de contact avec n'importe quelle pièce à l'intérieur du produit est dangereuse.



Ce symbole vous rappelle les instructions importantes qui accompagnent le fonctionnement et l'entretien de ce produit.

- \* Les fentes et les orifices dans le châssis ainsi qu'à l'arrière et en bas sont conçus pour apporter la ventilation nécessaire. Ne couvrez les rainures et les trous avec du tissu ou d'autres matériaux. Ne placez pas le moniteur sur un lit, un canapé, un tapis ou toute autre surface similaire afin d'éviter l'obstruction de ces fentes et orifices. Ne placez pas ce moniteur dans des espaces confinés (par exemple, des étagères ou des placards encastrés) à moins qu'une ventilation adéquate ne soit assurée. Un espace de 10 cm doit être maintenu entre le produit et le mur. Ne placez pas ce moniteur dans des espaces confinés (par exemple, des étagères ou des placards encastrés) à moins qu'une ventilation adéquate ne soit assurée. Un espace de 10 cm doit être maintenu entre le produit et le mur.
- \* Ne placez pas ce moniteur à proximité ou au-dessus d'appareils de chauffage électrique ou de radiateurs, ou dans des endroits exposés à la lumière directe du soleil.
- \* Ne placez pas d'objets générant de la chaleur (tels que des bougies, des cendriers, de l'encens, des gaz inflammables ou des substances explosives, etc.) à proximité du produit.
- \* Ne placez pas de récipients remplis d'eau sur ce moniteur, car cela pourrait provoquer un incendie ou une électrocution.
- \* N'exposez pas le produit à des substances huileuses ou à des produits chimiques, car cela pourrait entraîner la corrosion du boîtier du produit.
- \* N'exposez pas ce moniteur à la pluie ou à la proximité d'eau (par exemple, près d'une baignoire, d'un lavabo, d'un évier, dans un sous-sol humide ou près d'une piscine). Si le moniteur est accidentellement mouillé, débranchez immédiatement le cordon d'alimentation ou l'adaptateur de courant, puis contactez immédiatement un revendeur agréé pour obtenir de l'aide. Lorsque vous nettoyez le moniteur, veillez à utiliser un chiffon doux et sec ne contenant pas de substances volatiles. Avant de procéder au nettoyage, veillez à débrancher le cordon d'alimentation ou l'adaptateur électrique. Ne surchargez pas les prises murales, les rallonges ou les prises de courant, car cela pourrait provoquer un incendie ou une décharge électrique.
- \* Le cordon d'alimentation ou l'adaptateur doit être placé à un endroit où ils ne risquent pas d'être piétinés ou écrasés par des objets placés dessus ou à côté. Une attention particulière doit être accordée aux cordons au niveau de la fiche, des prises de courant intégrées et de la sortie du moniteur. Pour mieux protéger ce moniteur en cas de foudre ou lorsqu'il est laissé sans surveillance ou inutilisé pendant de longues périodes, débranchez le cordon d'alimentation ou l'adaptateur de courant et déconnectez le système de câbles. Cela permet d'éviter d'endommager le moniteur en cas d'orage ou de surtension sur la ligne électrique. Avant de brancher le cordon d'alimentation CA à l'adaptateur d'alimentation ou à l'interface d'alimentation du moniteur (selon le style réel du produit), assurez-vous que votre alimentation locale répond aux exigences de l'adaptateur d'alimentation ou de la tension d'entrée du moniteur. Ne touchez pas l'intérieur de ce moniteur pour éviter tout risque d'électrocution. Seuls des techniciens qualifiés sont autorisés à ouvrir le couvercle de ce moniteur.
- \* Assurez-vous que la fiche du cordon d'alimentation ou de l'adaptateur de courant peuvent être correctement insérés dans la prise de courant. Lorsque vous débranchez le cordon d'alimentation, veillez à saisir fermement la fiche ou l'adaptateur d'alimentation, et débranchez-le de la prise de courant.

Ne touchez pas le cordon d'alimentation ni l'adaptateur électrique avec les mains mouillées.

Si le moniteur ne fonctionne pas normalement, en particulier s'il émet un son ou une odeur inhabituel,

## Instructions importantes en matière de sécurité

---

- \* Si vous prévoyez de ne pas utiliser le moniteur pendant une période prolongée, ou si vous vous absentez de votre domicile, veuillez à débrancher la fiche ou l'adaptateur d'alimentation de la prise de courant. La poussière accumulée peut provoquer des étincelles et de la chaleur dans le cordon d'alimentation ou l'adaptateur électrique, ou détériorer l'isolation du cordon d'alimentation ou de l'adaptateur électrique, ce qui peut entraîner des électrocutions, des fuites ou un incendie.
- \* Après avoir déplacé le moniteur d'un endroit froid vers un endroit chaud, laissez-le s'adapter pendant un certain temps avant de l'allumer afin que la condensation à l'intérieur du moniteur puisse se dissiper et sécher complètement.
- \* La tension d'alimentation est indiquée au dos du moniteur): 12)ⓂDC.
- \* Si vous prévoyez d'installer ce produit dans un environnement poussiéreux, à haute ou basse température, à forte humidité, contenant des produits chimiques ou dans un lieu où il sera utilisé 24h/24, n'oubliez pas de contacter le centre d'assistance pour obtenir de plus amples informations ou de l'aide. Sinon, le moniteur risque d'être sérieusement endommagé.
- \* Veillez à n'utiliser que des fiches et des prises de courant correctement mises à la terre. Une mise à la terre insuffisante peut entraîner une électrocution ou endommager l'appareil. Pour couper l'alimentation de l'appareil, le cordon d'alimentation ou la fiche de l'adaptateur d'alimentation doit être débranché du moniteur, de sorte que le cordon d'alimentation ou la fiche de l'adaptateur doit être facilement accessible. Les enfants ne sont pas autorisés à monter sur ce produit. Tenir les accessoires hors de portée des enfants. Ne laissez pas tomber le moniteur et ne le soumettez pas à des chocs. Si le produit est endommagé, débranchez l'alimentation électrique et contactez le centre d'assistance à temps pour obtenir de l'aide. Attention): risque d'explosion si la batterie est remplacée par un type de batterie incorrect.

Le remplacement d'une batterie par une batterie de type incorrect peut annuler la protection (par exemple, dans le cas de certains types de batteries au lithium) ;

La mise au rebut d'une batterie dans un environnement à température extrêmement élevée qui peut provoquer une explosion ou une fuite de liquide ou de gaz inflammable)Ⓜ

Une batterie soumise à une pression d'air extrêmement basse qui peut provoquer une explosion ou une fuite de liquide ou de gaz ininflammable.



### Recyclage

Ce produit porte le symbole de tri sélectif des déchets d'équipements électriques et électroniques (DEEE). Cela signifie que ce produit doit être traité conformément à la directive européenne 2012/19/EU pour être recyclé ou démantelé afin de minimiser son impact sur l'environnement. L'utilisateur a la possibilité de remettre son produit à un organisme de recyclage compétent ou au détaillant lors de l'achat d'un nouvel équipement électrique ou électronique.

### Caractéristiques techniques)\*

Température de fonctionnement : 0°C-35°C



Cet appareil est conforme aux limites d'exposition aux rayonnements fixées pour un environnement non contrôlé.

Cet appareil doit être installé et utilisé à une distance minimale de 20)cm entre le radiateur et son corps.



## Accessoire

- Vérifiez si tous les éléments sont inclus dans la boîte de votre moniteur. S'il manque des éléments, veuillez contacter le centre d'assistance.
- La couleur et la forme de l'article peuvent varier en fonction du modèle.
- Les câbles fournis peuvent varier en fonction du produit acheté.

Manuel	 Manuel de l'utilisateur paramoniteur	 Carte de garantie
Câble	Câble HDMI	
Autres	Adaptateur électrique	

## Installation de la base

(Les fonctions du moniteur peuvent varier d'un modèle à l'autre, le produit réel prévaudra)

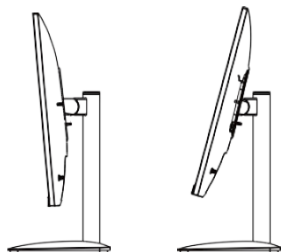
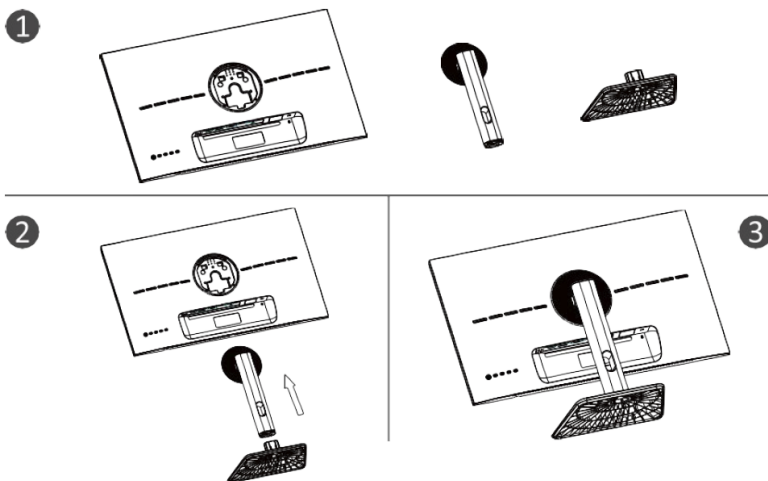



### Régler l'angle

1. Les dessins sont fournis à titre de référence uniquement. Consultez le moniteur réel.
2. L'angle de l'écran peut être ajusté vers l'avant de 5° et vers l'arrière de 15° pour plus de confort.
3. Veillez à ne pas toucher ou appuyer sur la zone de l'écran lorsque vous réglez l'angle du moniteur.

## Connexion des câbles

Les informations de configuration à l'arrière du moniteur varient en fonction du modèle de produit. Lisez le contenu suivant avant de connecter le produit.

1. Avant de connecter le produit, veuillez à vérifier les deux ports du câble de signal fourni, ainsi que la forme et la position des ports sur le produit et les appareils externes.
2. Avant de connecter le produit, veuillez à débrancher le cordon d'alimentation ou l'adaptateur d'alimentation du produit et des appareils externes afin d'éviter d'endommager le produit en raison d'un court-circuit ou d'une surintensité.
3. Une fois que tous les câbles de signal sont correctement connectés, rebranchez le câble d'alimentation ou l'adaptateur secteur au produit et aux périphériques externes.
4. Après avoir effectué la connexion, lisez le manuel pour vous familiariser avec les caractéristiques du produit, les précautions à prendre et les autres informations nécessaires pour utiliser le produit correctement.

 HDMI	Utilisez un câble HDMI pour connecter le port HDMI du produit au port HDMI OUT de l'ordinateur.	 EARPHONE	SORTIE CASQUE): Connectez des écouteurs à la prise de SORTIE ÉCOUTEURS.
 DP	Connectez le câble DP au port appelé DP IN à l'arrière du moniteur.	DC IN	Utilisez l'adaptateur de courant DC 12V fourni avec le moniteur.
Type-C	utilisez un câble de type C pour le connecter au connecteur de type C		

## Panneau de commande

- ⏻ : En attente/éteint/allumé en bas
- ▼ : Centre de jeux en haut
- ▲ : Luminosité
- E : Quitter/Accéder au menu Menu
- M : Menu/sélectionner

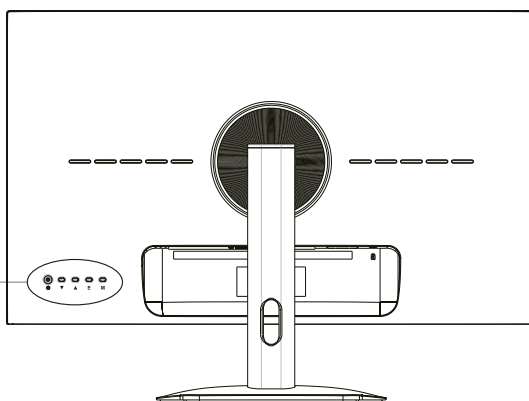
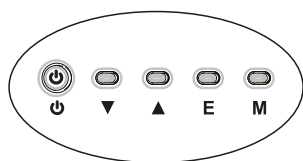

## Utilisation du OSD

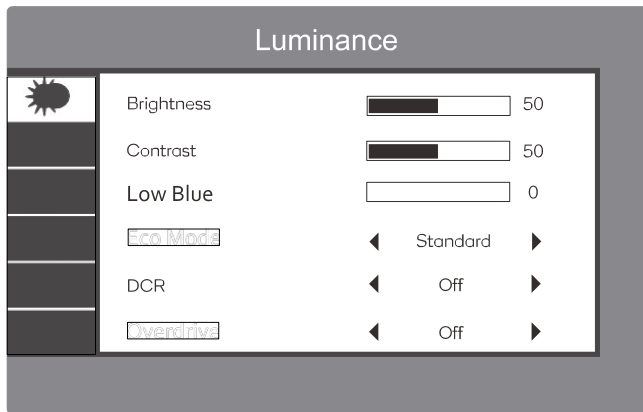

1. Pour afficher le menu OSD, appuyez sur le bouton situé à l'arrière du moniteur.
2. Options de configuration : appuyez sur les touches gauche/droite/haut/bas.
3. Pour revenir au menu précédent et sélectionner un élément du menu, appuyez sur le bouton droit.
4. Pour quitter le menu OSD, appuyez sur la touche droite jusqu'à quitter l'OSD.

Menu	Sous-menu	Options	Description
Luminance	Luminosité	0~100	Règle la luminosité
	Contraste	0~100	Règle le contraste
	Low Blue	0~100	Low Blue
	Mode écologique	Standard, Film, RTS, FPS, Jeu, Lecture	Définir le mode visuel
	DCR	Activé/Désactivé	Activer / Désactiver DCR
	Overdrive	Activé/Désactivé	Activer / Désactiver Overdrive
Configuration de l'image	Rapport d'image	Largeur, 4:3	Définir le rapport d'aspect

## Utilisation du OSD

Menu	Sous-menu	Options	Description
Configuration de couleur	Temp. Couleur	Chaud, Utilisateur, Froid, Normal	Régler la température de couleur
	Rouge	0-100	Règle la tonalité RVB
	Vert	0-100	
	Bleu	0-100	
Configuration de l'OSD	Langue	Anglais/italien allemand/espagnol/roumain/hongrois/tchèque/français/portugais/bulgare/polonais/néerlandais/slovaque	Définir la langue
	Position horizontale	0-100	Régler la position horizontale
	Position verticale	0-100	Régler la position verticale
	Repos	9;09	Définir durée OSD
	Transparence	0-100	Régler la valeur de transparence de l'OSD
Redémarrer	Redémarrer	N/A	Rétablit les options du moniteur
Extra	Sélection d'entrée	HDMI, DP, Type C	Sélectionnez l'entrée de l'écran
	Sourdine	Activé/Désactivé	
	Volume	0-100	Règle le volume
	Adaptive Sync	Activé/Désactivé	Active/Désactive Adpt. Sync

## Autre

---

### Fonctions «)plug-and-play)R)\*

Ce moniteur peut être installé sur n'importe quel système compatible avec «)plug and play)».

L'interaction entre le moniteur et l'appareil offre des conditions optimales pour le fonctionnement et la configuration du moniteur.

Dans la plupart des cas, l'installation du moniteur sera automatique, sauf si l'utilisateur choisit une autre configuration.

### Pixels morts acceptables)\*

L'affichage de ce produit se fait à l'aide d'un processus de semiconducteurs avancé avec une précision de plus de 1 ppm (parties par million).

Cependant, certains pixels peuvent être trop clairs ou trop noirs lorsqu'ils s'affichent en rouge, vert, bleu ou blanc. Il ne s'agit pas d'un signe de mauvaise qualité, n'hésitez pas à l'utiliser)S

Ce moniteur est un équipement informatique de classe B.

Lorsque l'angle de vue de l'utilisateur change, la lumière LED peut être visible sur le bord du cadre du produit, mais ce phénomène n'est pas nocif pour le corps humain et n'affecte pas le châssis du produit ni ses caractéristiques et performances du produit.

### Avertissement

Ne placez jamais un moniteur dans un endroit instable.  
Un moniteur peut tomber et provoquer des blessures graves, voire mortelles.  
De nombreuses blessures, en particulier chez les enfants, peuvent être évitées en prenant des précautions simples :

1. Utilisez les supports recommandés par le fabricant du moniteur.
2. N'utilisez que des meubles qui peuvent supporter le moniteur en toute sécurité.
3. Veillez à ce que le moniteur ne dépasse pas du bord du meuble de support.
4. Ne placez pas le moniteur sur un meuble haut (par exemple, une armoire ou une bibliothèque) sans fixer le meuble et le moniteur à un support approprié.
5. Ne placez pas le moniteur sur du tissu ou d'autres matériaux qui pourraient se trouver entre le moniteur et son meuble d'appui.
6. Sensibilisez les enfants aux dangers qu'il y a à grimper sur les meubles pour atteindre le moniteur ou ses commandes.

Si vous conservez et déplacez votre moniteur actuel, appliquez les mêmes considérations.

Vis pour le montage mural : 22-24 pouces M4, 28-70 pouces M6, 75 pouces M8

Remarque : ne pas suspendre l'appareil en angle pour éviter sa chute.

Remarque : Lorsqu'un support de montage mural est utilisé, la hauteur d'installation ne doit pas dépasser 2 mètres.

---

Un écran noir apparaît/ Le produit ne s'allume pas

1. Vérifiez que l'adaptateur électrique est correctement branché.
2. Vérifiez que l'adaptateur de courant est normalement connecté à une prise de courant alternatif de 100-240)V.
3. Vérifiez si les informations du câble de détection de signal s'affichent à l'écran, vérifiez la connexion par câble entre le moniteur et l'appareil.
4. Vérifiez si le câble HDMI est utilisé pour la connexion. Si vous connectez le câble HDMI après avoir démarré l'ordinateur, ou si vous déconnectez et reconnectez le câble HDMI pendant l'utilisation de l'ordinateur, l'écran peut ne pas afficher d'image parce que certaines cartes graphiques ne peuvent pas émettre de signal, dans ce cas, redémarrez l'ordinateur après avoir connecté le câble HDMI.

---

## Licence



Les termes HDMI et Interface multimédia haute définition HDMI, et le logo HDMI sont des marques commerciales ou marques déposées de HDMI Licensing LLC aux États-Unis et dans d'autres pays.



# Bedienungsanleitung

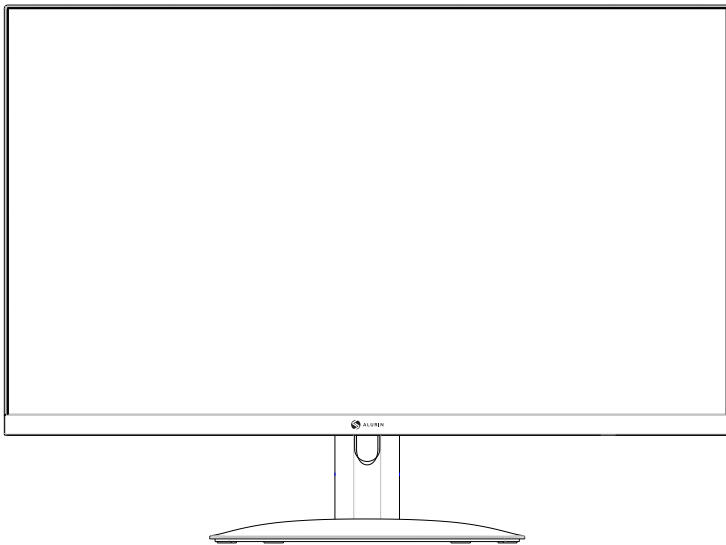

## Full HD Monitor

### ALU-24-100IPS-F

### ALU-27-100IPS-F

Bevor Sie dieses Gerät verwenden, lesen Sie bitte das Handbuch sorgfältig durch und bewahren Sie es zum späteren Nachschlagen auf.

Farbe und Aussehen können je nach Produktmodell variieren.

Zukünftige Änderungen zur Leistungsverbesserung sind ohne Vorankündigung vorbehalten.

## Index

---

Wichtige Sicherheitshinweise.....	1
Zubehör.....	3
Montage des Sockels.....	3
Passen Sie den Winkel an.....	3
Kabelverbindung.....	4
Bedienfeld.....	4
Verwenden des OSD-Menüs.....	5
Andere.....	7
Hilfe.....	7
Lizenz.....	7

## Wichtige Sicherheitshinweise

Bitte lesen Sie die folgenden Warnhinweise sorgfältig durch, bevor Sie unser Produkt installieren und verwenden.



**Warnung**



### GEFAHR EINES STROMSCHLAGS, NICHT ÖFFNEN

**Achtung:** Entfernen Sie die Abdeckung nicht, um die Gefahr eines Stromschlags zu vermeiden.

Im Inneren befinden sich keine vom Benutzer zu wartenden Teile. Stellen Sie sicher, dass Reparaturen von Servicepersonal durchgeführt werden.



Dieses Symbol bedeutet, dass im Inneren gefährlich hohe Spannung herrscht. Jede Form von Kontakt mit Teilen im Inneren des Produkts ist gefährlich.



Dieses Symbol erinnert Sie an wichtige Anweisungen, zur Bedienung und Wartung dieses Produkts.

- \* Die Schlitze und Löcher im Gehäuse sowie an der Rückseite und Unterseite dienen dazu, die notwendige Belüftung zu gewährleisten. Decken Sie Schlitze und Löcher nicht mit Stoff oder anderen Materialien ab.  
Stellen Sie den Monitor nicht auf Betten, Sofas, Teppichen oder ähnlichen Oberflächen auf, um ein Verstopfen dieser Schlitze und Löcher zu vermeiden. Platzieren Sie diesen Monitor nicht in engen Räumen (z. B. Bücherregalen oder Einbauschränken), es sei denn, es ist für ausreichende Belüftung gesorgt.  
Zwischen dem Produkt und der Wand muss ein Abstand von 10 cm eingehalten werden. Platzieren Sie diesen Monitor nicht in engen Räumen (z. B. Bücherregalen oder Einbauschränken), es sei denn, es ist für ausreichende Belüftung gesorgt. Zwischen dem Produkt und der Wand muss ein Abstand von 10 cm eingehalten werden.
- \* Stellen Sie diesen Monitor nicht in der Nähe von oder auf Elektroheizungen oder Heizkörpern oder an Orten auf, die direkter Sonneneinstrahlung ausgesetzt sind.
- \* Platzieren Sie keine Gegenstände, die Hitze erzeugen (z. B. Kerzen, Aschenbecher, Weihrauch, brennbare Gase oder Sprengstoffe usw.) in der Nähe des Produkts.
- \* Stellen Sie keine mit Wasser gefüllten Behälter auf diesen Monitor, da dies zu einem Brand oder Stromschlag führen kann.
- \* Setzen Sie das Produkt keinen öligen Substanzen oder chemischen Mitteln aus, da dies zu Korrosion des Produktgehäuses führen kann.
- \* Setzen Sie diesen Monitor keinem Regen oder der Nähe von Wasser aus (z. B. in der Nähe einer Badewanne, eines Waschbeckens, einer Küchenspüle oder eines Küchenspülbeckens, in einem feuchten Keller oder in der Nähe eines Schwimmbeckens). Wenn der Monitor versehentlich nass wird, ziehen Sie sofort das Netzkabel oder den Netzadapter ab und wenden Sie sich dann umgehend an einen autorisierten Händler, um weitere Hilfe zu erhalten. Verwenden Sie zum Reinigen des Monitors unbedingt ein weiches, trockenes Tuch, das keine flüchtigen Substanzen enthält. Ziehen Sie vor der Reinigung unbedingt das Netzkabel oder den Netzadapter ab. Überlasten Sie Steckdosen, Verlängerungskabel oder integrierte Steckdosen nicht, da dies zu einem Brand oder Stromschlag führen kann.
- \* Das Netzkabel oder der Netzadapter sollten so platziert werden, dass man nicht darauf treten oder sie durch darüber oder daneben befindliche Gegenstände zerdrücken kann. Besondere Vorsicht gilt bei den Kabeln am Stecker, in den integrierten Steckdosen und am Monitorausgang. Um diesen Monitor im Falle eines Blitzschlags oder wenn er längere Zeit unbeaufsichtigt oder unbenutzt bleibt, besser zu schützen, ziehen Sie das Netzkabel bzw. den Netzadapter ab und trennen Sie das Kabelsystem. Dies verhindert Schäden am Monitor während eines Gewitters oder im Falle einer Überspannung in der Stromleitung. Bevor Sie das Netzkabel an das Netzteil oder die Stromschnittstelle des Monitors anschließen (je nach tatsächlichem Produkttyp), stellen Sie sicher, dass Ihre lokale Stromquelle den Netzteil- oder Eingangsspannungsanforderungen des Monitors entspricht. Berühren Sie das Innere dieses Monitors nicht, um einen Stromschlag zu vermeiden. Nur qualifizierte Techniker dürfen die Abdeckung dieses Monitors öffnen.
- \* Stellen Sie sicher, dass der Stecker des Netzkabels oder Netzteils sicher in die Steckdose gesteckt werden kann. Achten Sie beim Abziehen des Netzkabels darauf, den Netzstecker oder Adapter festzuhalten und aus der Steckdose zu ziehen.  
Berühren Sie das Netzkabel oder den Netzadapter nicht mit nassen Händen.  
Wenn der Monitor nicht normal funktioniert, insbesondere wenn er ungewöhnliche Geräusche oder



## Wichtige Sicherheitshinweise

---

- \* Wenn Sie den Monitor längere Zeit nicht verwenden oder nicht zu Hause sind, ziehen Sie unbedingt den Netzstecker oder das Netzteil aus der Steckdose. Angesammelter Staub kann Funkenbildung und Hitze am Netzkabel oder Netzteil verursachen oder zu Schäden an der Isolierung des Netzkabels oder Netzteils führen kann, was wiederum Stromschläge, Undichtigkeiten oder Brände auslösen kann.
- \* Nachdem Sie den Monitor von einem Ort mit niedriger Temperatur an einen warmen Ort gebracht haben, sollte er vor dem Einschalten eine Zeit lang dort stehen, damit sich die Kondenswasserbildung im Inneren des Monitors verflüchtigen und vollständig trocknen kann.
- \* Die Stromversorgungsspannung ist auf der Rückseite des Monitors angegeben: DC 12 V.  
Wenn Sie vorhaben, dieses Produkt in staubigen Umgebungen mit hoher oder niedriger Temperatur, hoher Luftfeuchtigkeit, Chemikalien oder 24-Stunden-Nutzung zu installieren, wenden Sie sich für weitere Informationen oder Unterstützung unbedingt an das Support-Center. Andernfalls kann der Monitor ernsthaft beschädigt werden.
- \* Achten Sie darauf, nur ordnungsgemäß geerdete Stecker und Steckdosen zu verwenden. Eine schlechte Erdung kann zu Stromschlägen oder Schäden am Gerät führen. Um das Gerät von der Stromversorgung zu trennen, muss das Netzkabel oder der Netzadapterstecker vom Monitor abgezogen werden, sodass das Netzkabel oder der Netzadapterstecker leicht zugänglich ist. Kindern ist das Besteigen dieses Produkts verboten. Bewahren Sie Zubehör außerhalb der Reichweite von Kindern auf. Lassen Sie den Monitor nicht fallen und setzen Sie ihn keinen Stößen aus. Wenn das Produkt beschädigt ist, trennen Sie bitte die Stromversorgung und wenden Sie sich rechtzeitig an das Support-Center, um weitere Hilfe zu erhalten.
- \* Vorsicht Explosionsgefahr, wenn die Batterie durch eine falsche Batterie ersetzt wird.  
Das Ersetzen einer Batterie durch einen falschen Typ kann zum Erlöschen der Garantie führen (z. B. im Fall einiger Arten von Lithiumbatterien);  
Die Entsorgung einer Batterie in einer Umgebung mit extrem hohen Temperaturen kann eine Explosion oder das Austreten brennbarer Flüssigkeiten oder Gase verursachen;

Eine Batterie ist extrem niedrigem Luftdruck ausgesetzt, was zu einer Explosion oder dem Austreten brennbarer Flüssigkeiten oder Gase führen kann.



### Recycling

Dieses Produkt trägt das selektive Klassifizierungssymbol für Elektro- und Elektronik-Altgeräte (WEEE). Dies bedeutet, dass dieses Produkt gemäß der europäischen Richtlinie 2012/19/EU zum Recycling oder zur Demontage gehandhabt werden muss, um seine Auswirkungen auf die Umwelt zu minimieren. Der Nutzer hat die Möglichkeit, sein Produkt beim Kauf neuer Elektro- oder Elektronikgeräte einer kompetenten Recyclingorganisation oder dem Händler zu übergeben.



### Technische Spezifikationen:

Betriebstemperatur: 0 °C - 35 °C

Dieses Gerät entspricht den Strahlenbelastungsgrenzwerten für eine unkontrollierte Umgebung.  
Dieses Gerät muss mit einem Mindestabstand von 20 cm zwischen dem Kühler und Ihrem Körper installiert und betrieben werden.

## Zubehör

- Überprüfen Sie, ob alle Artikel in Ihrem Monitorkarton enthalten sind, wenn Artikel fehlen, wenden Sie sich bitte an das Support-Center.
- Farbe und Form des Artikels können je nach Modell variieren
- Die mitgelieferten Kabel können je nach gekauftem Produkt variieren.

Handbuch	 Benutzerhandbuch für den Monitor	 Garantiekarte
Kabel	HDMI-Kabel	
Andere	Netzteil	

## Montage des Sockels

(Monitorfunktionen können je nach Modell variieren, das tatsächliche Produkt hat Vorrang)

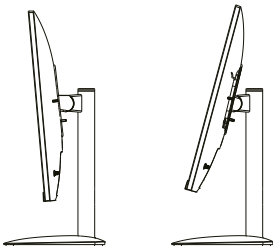
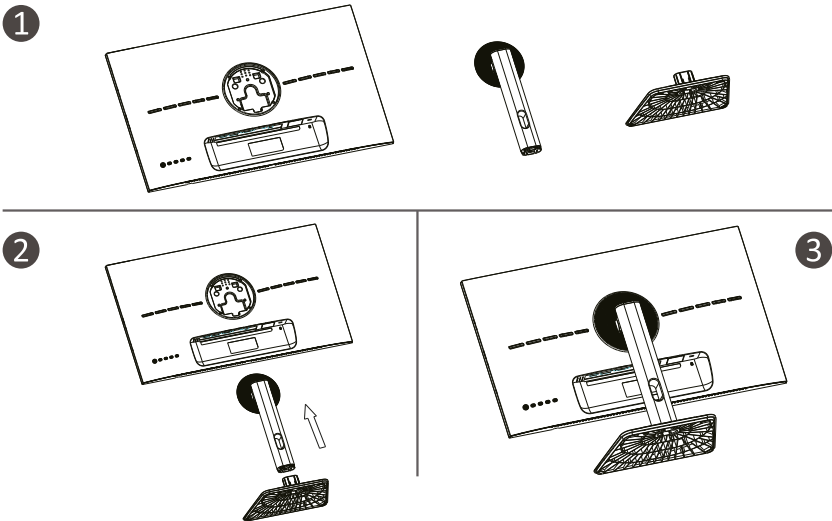



Passen Sie den Winkel an

1. Die Zeichnungen dienen nur als Referenz, beziehen Sie sich bitte auf den echten Monitor.
2. Der Winkel des Bildschirms kann für mehr Komfort um 5° nach vorne und um 15° nach hinten verstellt werden.
3. Achten Sie darauf, den Bildschirmbereich beim Einstellen des Monitorwinkels nicht zu berühren oder darauf zu drücken.

## Kabelverbindung

Die Einrichtungsinformationen auf der Rückseite des Monitors variieren je nach Produktmodell. Lesen Sie die folgenden Inhalte durch, bevor Sie das Produkt anschließen.

1. Überprüfen Sie vor dem Anschließen des Produkts unbedingt die beiden Anschlüsse des mitgelieferten Signalkabels sowie die Form und Position der Anschlüsse am Produkt und an externen Geräten.
2. Bevor Sie das Produkt anschließen, entfernen Sie unbedingt das Netzkabel bzw. den Netzadapter vom Produkt und externen Geräten, um Schäden am Produkt durch Kurzschlüsse oder Überstrom zu vermeiden.
3. Sobald alle Signalkabel ordnungsgemäß angeschlossen sind, schließen Sie das Netzkabel oder Netzteil wieder an das Produkt und externe Geräte an.
4. Lesen Sie nach dem Anschließen unbedingt das Handbuch, um sich mit den Produktfunktionen, Vorsichtsmaßnahmen und anderen Informationen vertraut zu machen, die für die ordnungsgemäße Verwendung des Produkts erforderlich sind.

 <p><b>HDMI</b></p>	<p>Verwenden Sie ein HDMI-Kabel, um den HDMI-Anschluss des Produkts mit dem HDMI-OUT-Anschluss des PCs zu verbinden.</p>	 <p><b>EARPHONE</b></p>	<p><b>KOPFHÖRER-AUSGANG:</b> Verbinden Sie Kopfhörer mit dem HEADPHONE OUT-Ausgang.</p>
 <p><b>DP</b></p>	<p>Schließen Sie das DP-Kabel an den Anschluss mit der Bezeichnung DP IN auf der Rückseite des Monitors an</p>	<p><b>DC IN</b></p>	<p>Verwenden Sie den Gleichstromadapter mit 12V, der im Lieferumfang des Monitors enthalten ist.</p>
<p><b>Type-C</b></p>	<p>Verwenden Sie zum Anschluss an den Typ-C-Anschluss ein Typ-C-Kabel</p>		

## Bedienfeld

- ⏻ : Standby/Aus/Ein
- ▼ : Ab/Game Center
- ▲ : Auf/Helligkeit
- E : Beenden/Menü aufrufen
- M : Menü/Auswählen

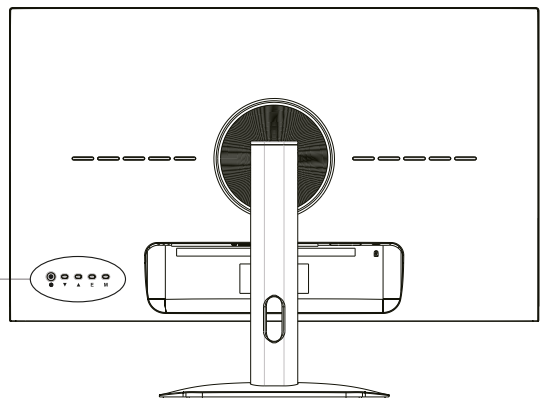
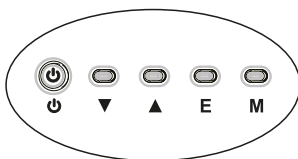

## Verwendung des OSD-Menü

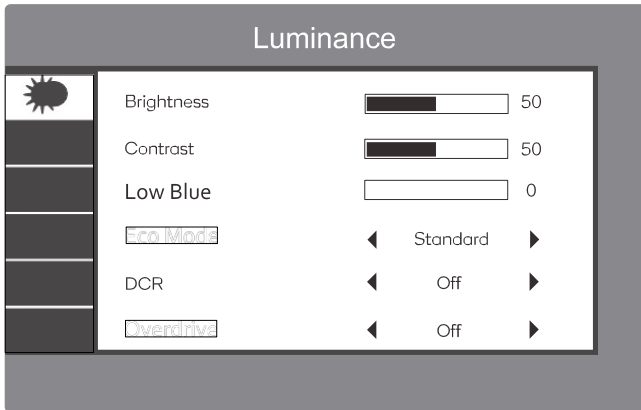

1. Um das OSD-Menü anzuzeigen, drücken Sie die Taste auf der Rückseite des Monitors.
2. Zum Einstellen der Optionen drücken Sie die Links-/Rechts-/Auf-/Ab-Tasten.
3. Um zum vorherigen Menü zurückzukehren und einen Menüpunkt auszuwählen, drücken Sie die rechte Taste.
4. Um das OSD-Menü zu verlassen, drücken Sie die rechte Taste, bis es beendet wird.

Menü	Untermenü	Optionen	Beschreibung
Leuchtdichte	Helligkeit	0~100	Passen Sie die Helligkeit an
	Kontrast	0~100	Passen Sie den Kontrast an
	Low Blue	0~100	Low Blue
	Energiesparmodus	Standard, Film, RTS, FPS, Spiel, Lesemodus	Stellen Sie den visuellen Modus ein
	DCR	Aktiviert/Deaktiviert	DCR aktivieren/deaktivieren
	Overdrive	Aktiviert/Deaktiviert	Overdrive aktivieren/deaktivieren
Bild einstellungen	Bildverhältnis	Breit, 4:3	Seitenverhältnis einstellen

## Verwendung des OSD-Menü

Menü	Untermenü	Optionen	Beschreibung
Farb einstellungen	Temp. Farbe	Warm, Benutzer, Kühl, Normal	Passen Sie die Farbtemperatur an
	Rot	0-100	Passen Sie den RGB-Farbton an
	Grün	0-100	
	Blau	0-100	
Einstellung des OSD	Sprache	Englisch/Italienisch, Deutsch/Spanisch/Rumänis ch/Ungarisch/Tschechisch /- Französisch/Portugiesisch/ Bulgarisch /Polnisch/Niederländisch/ Slowakisch	Sprache einstellen
	Horizontale Position	0-100	Horizontale Position anpassen
	Vertikal e Position	0-100	Passen Sie die vertikale Position an
	Ruhe	=&K=	Stellen Sie die OSD-Zeit ein
	Transparenz	0-100	Passen Sie den OSD- Transparenzwert an
Neustart	Neustart	>F)	Einstellungen des Monitors zurücksetzen
Extra	Eingabeaus wahl	HDMI, DP, Typ C	Bildschirmeingabe auswählen
	Stumm	Aktiviert/Deaktiviert	
	Volumen	0-100	Stell die Lautstärke ein
	Adaptive Synchro nisierung	Aktiviert/Deaktiviert	Adpt. Synchronisierung aktivieren/deaktivieren

## Ande

---

### Plug-and-Play-Funktionen:

Dieser Monitor kann auf jedem kompatiblen Plug-and-Play-System installiert werden.

Das Zusammenspiel zwischen Monitor und Gerät sorgt für optimale Betriebsbedingungen und Konfiguration des Monitors.

In den meisten Fällen erfolgt die Monitorinstallation automatisch, es sei denn, der Benutzer wählt eine andere Einstellung.

Akzeptable tote Pixel:

Das Display dieses Produkts wird mithilfe eines fortschrittlichen Halbleiterprozesses hergestellt, mit einer Genauigkeit von mehr als 1 ppm (parts per million).

Einige Pixel können jedoch zu hell oder zu schwarz sein, wenn sie in Rot, Grün, Blau oder Weiß angezeigt werden. Das ist keine schlechte Qualität, zögern Sie nicht, sie zu verwenden!

Bei diesem Monitor handelt es sich um ein IT-Gerät der Klasse B.

Wenn sich der Blickwinkel des Benutzers auf den Bildschirm ändert, ist das LED-Licht am Rand des Produktrahmens zu sehen, aber dieses Phänomen ist für den menschlichen Körper nicht schädlich und hat keinen Einfluss auf den Rahmen oder die Eigenschaften und Leistung des Produkts.

### Warnung

Stellen Sie einen Monitor niemals an einem instabilen Ort auf. Ein Monitor kann herunterfallen und schwere oder tödliche Verletzungen verursachen. Viele Verletzungen, insbesondere bei Kindern, können durch einfache Vorsichtsmaßnahmen vermieden werden, wie zum Beispiel:

1. Verwenden Sie die vom Monitorhersteller empfohlenen Halterungen.
2. Verwenden Sie nur Möbel, die den Monitor sicher tragen können.
3. Stellen Sie sicher, dass der Monitor nicht über die Kante des tragenden Möbelstücks hinausragt.
4. Stellen Sie den Monitor nicht auf hohe Möbel (z. B. Schränke oder Bücherregale), ohne sowohl die Möbel als auch den Monitor angemessen zu befestigen.
5. Stellen Sie den Monitor nicht auf Stoff oder andere Materialien, die sich zwischen dem Monitor und den tragenden Möbeln befinden können.
6. Informieren Sie Kinder über die Gefahren, die es mit sich bringt, auf Möbel zu klettern, um an den Monitor oder seine Bedienelemente zu gelangen.

Wenn Ihr vorhandener Monitor beibehalten und verschoben wird, sollten die gleichen Überlegungen wie oben gelten.

Schrauben zur Wandmontage: 22-24 Zoll M4, 28-70 Zoll M6, 75 Zoll M8

Hinweis: Hängen Sie das Gerät nicht schräg auf, um die Gefahr eines Falls zu vermeiden.

Notiz: Bei Verwendung einer Wandhalterung darf die Montagehöhe 2 m nicht überschritten werden.

---

Ein schwarzer Bildschirm erscheint/Das Produkt lässt sich nicht einschalten

1. Überprüfen Sie, ob das Netzteil richtig angeschlossen ist.
2. Bitte prüfen Sie, ob das Netzteil normal an die 100-240-V-Wechselstromsteckdose angeschlossen ist.
3. Überprüfen Sie, ob die Informationen zum Signalerkennungskabel auf dem Bildschirm angezeigt werden Kabelverbindung zwischen Monitor und Gerät.
4. Bitte überprüfen Sie, ob das HDMI-Kabel für die Verbindung verwendet wird. Wenn Sie das HDMI-Kabel nach dem Starten des PCs anschließen oder das HDMI-Kabel während der Verwendung des PCs abziehen und wieder anschließen, zeigt der Bildschirm möglicherweise kein Bild an, da einige Grafikkarten möglicherweise kein Signal empfangen, starten Sie in diesem Fall bitte den PC neu, nachdem Sie das HDMI-Kabel angeschlossen haben.

## Lizenz

---



Die Begriffe HDMI und HDMI High Definition Multimedia Interface sowie das HDMI-Logo sind Marken oder eingetragene Marken von HDMI License LLC in den Vereinigten Staaten und anderen Ländern.



# Manual de instruções

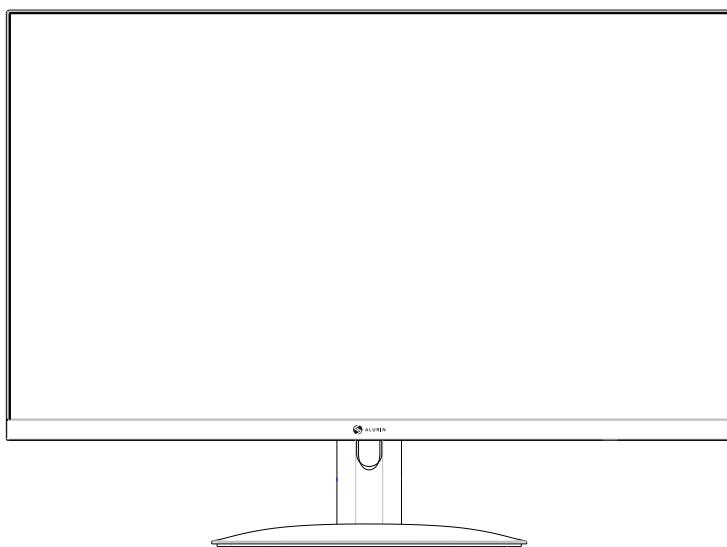

## Full HD Monitor

### ALU-24-100IPS-F

### ALU-27-100IPS-F

Antes de usar esta máquina, leia atentamente o manual e guarde-o para referência futura.

A cor e a aparência podem variar dependendo do modelo específico do produto.

As especificações estão sujeitas a alterações futuras para melhorar o desempenho sem aviso prévio.

# Índice

---

Instruções de segurança importantes.....	1
Acessórios.....	3
Instalação da base.....	3
Ajustar o ângulo.....	3
Ligação dos cabos.....	4
Painel de controlo.....	4
Utilizar o menu OSD.....	5
Outros.....	7
Ajuda.....	7
Licença.....	7



## Instruções de segurança importantes

Leia atentamente os avisos que se seguem antes de instalar e utilizar o nosso produto.



**Aviso**



### RISCO DE CHOQUE ELÉTRICO NÃO ABRIR

**Atenção:** Não retire a tampa para reduzir o risco de choque elétrico.

Não existem peças que possam ser reparadas pelo utilizador no interior. Assegure-se de que as reparações são efetuadas por pessoal da assistência técnica.



Este símbolo significa que existe uma tensão perigosamente elevada no interior. Qualquer forma de contacto com qualquer parte do interior do produto é perigosa.



Este símbolo recorda-lhe as instruções importantes que acompanham o funcionamento e a manutenção deste produto.

- \* As ranhuras e os orifícios no chassis e na parte posterior e inferior foram concebidos para proporcionar a ventilação necessária. Não cubra as ranhuras e os orifícios com tecidos ou outros materiais. Não coloque o monitor sobre camas, sofás, tapetes ou outras superfícies semelhantes para evitar a obstrução destas ranhuras e orifícios. Não coloque este monitor em espaços confinados (por exemplo, estantes de livros ou armários embutidos), a menos que haja ventilação adequada. Deve ser mantido um espaço de 10 cm entre o produto e a parede. Não coloque este monitor em espaços confinados (por exemplo, estantes de livros ou armários embutidos), a menos que haja ventilação adequada. Deve ser mantido um espaço de 10 cm entre o produto e a parede.
- \* Não coloque este monitor perto ou sobre aquecedores elétricos ou radiadores, nem em locais expostos à luz solar direta.
- \* Não coloque objetos que gerem calor (como velas, cinzeiros, incenso, gases inflamáveis ou substâncias explosivas, etc.) perto do produto.
- \* Não coloque recipientes cheios de água sobre este monitor, pois pode provocar um incêndio ou choque elétrico.
- \* Não exponha o produto a substâncias oleosas ou químicas, uma vez que tal pode provocar a corrosão da caixa do produto.
- \* Não exponha este monitor à chuva nem o coloque perto de água (por exemplo, perto de uma banheira, de um lavatório, de um lava-loiça ou pia, numa cave húmida ou perto de uma piscina). Se o monitor se molhar acidentalmente, desligue imediatamente o cabo de alimentação ou o adaptador de alimentação e, em seguida, contacte um revendedor autorizado para obter mais assistência. Ao limpar o monitor, certifique-se de que utiliza um pano macio e seco que não contenha substâncias voláteis. Antes de limpar, certifique-se de que desliga o cabo de alimentação ou o adaptador de alimentação. Não sobrecarregue as tomadas de parede, os cabos de extensão ou as tomadas de conveniência integrais, pois isso pode resultar em incêndio ou choque elétrico.
- \* O cabo de alimentação ou o adaptador de alimentação deve ser colocado num local onde não possa ser pisado ou esmagado por objetos que estejam sobre ou próximos do mesmo, e deve ser dada especial atenção aos cabos na ficha, nos recetáculos de conveniência integrais e na saída do monitor. Para proteger melhor este monitor em caso de trovoadas ou quando este é deixado sem vigilância ou sem utilização durante longos períodos de tempo, desligue o cabo de alimentação ou o adaptador de alimentação e desligue o sistema de cabos. Isto evita danos no monitor durante uma trovoadas ou na eventualidade de um pico de tensão na linha elétrica. Antes de ligar o cabo de alimentação CA ao adaptador de alimentação ou à interface de alimentação do monitor (sujeito ao estilo do produto real), certifique-se de que a fonte de alimentação local cumpre os requisitos da tensão de entrada do adaptador de alimentação ou do monitor. Não toque no interior deste monitor para evitar choques elétricos. Apenas técnicos qualificados podem abrir a tampa deste monitor.
- \* Certifique-se de que a ficha do cabo de alimentação ou do adaptador de alimentação pode ser inserida com segurança na tomada. Quando desligar o cabo de alimentação, certifique-se de que agarra firmemente a ficha ou o adaptador de alimentação e desligue-o da tomada de alimentação. Não toque no cabo de alimentação ou no adaptador de alimentação com as mãos molhadas. Se o monitor não funcionar normalmente, especialmente se emitir sons ou odores invulgares, desligue-o imediatamente da ficha e contacte um revendedor ou centro de assistência autorizado para obter mais assistência.

## Instruções de segurança importantes

---

- \* Se planejar deixar o monitor sem utilização durante um longo período de tempo, ou se estiver fora de casa, certifique-se de que desliga a ficha de alimentação ou o adaptador de alimentação da tomada elétrica. A acumulação de pó pode provocar faíscas e calor no cabo de alimentação ou no adaptador de corrente ou deteriorar o isolamento do cabo de alimentação ou do adaptador de corrente, o que pode provocar choques elétricos, fugas ou incêndios.
- \* Depois de mover o monitor de um local de baixa temperatura para uma área quente, este deve ser mantido desligado durante algum tempo antes de ser ligado novamente, para que a condensação no interior do monitor se possa dissipar e secar completamente.
- \* A tensão de alimentação está marcada na parte de trás do monitor, CC 12 V.
- \* Certifique-se de que utiliza apenas fichas e tomadas devidamente ligadas à terra. Uma ligação à terra deficiente pode resultar em choque elétrico ou danos no equipamento. Para desligar a alimentação do dispositivo, o cabo de alimentação ou a ficha do adaptador de alimentação deve ser desligada do monitor, pelo que o cabo de alimentação ou a ficha do adaptador de alimentação devem estar facilmente acessíveis. As crianças não estão autorizadas a subir para cima deste produto. Mantenha os acessórios fora do alcance das crianças. Não deixe cair o monitor nem o sujeito a choques. Se o produto estiver danificado, desligue a alimentação elétrica e contacte atempadamente o centro de assistência para obter mais assistência. Cuidado Risco de explosão se a bateria for substituída por uma de tipo incorreto. A substituição de uma bateria por um tipo incorreto que pode anular uma proteção (por exemplo, no caso de alguns tipos de bateria de lítio);  
Eliminação de uma bateria num ambiente envolvente de temperatura extremamente elevada, que pode provocar uma explosão ou a fuga de um líquido ou gás inflamável;

Uma bateria sujeita a uma pressão de ar extremamente baixa que pode provocar uma explosão ou uma fuga de líquido ou gás inflamável.



### Reciclagem

Este produto ostenta o símbolo de triagem seletiva para Resíduos de Equipamentos Elétricos e Eletrônicos (REEE). Isto significa que este produto deve ser manuseado em conformidade com a Diretiva Europeia 2012/19/UE para ser reciclado ou desmontado, a fim de minimizar o seu impacto no ambiente. O utilizador tem a opção de entregar o seu produto a uma organização de reciclagem competente ou ao retalhista quando compra um novo equipamento elétrico ou eletrónico.

### Especificações técnicas:



Temperatura de funcionamento: 0°C-35°C

Este equipamento está em conformidade com os limites de exposição à radiação estabelecidos para um ambiente não controlado.

Este equipamento deve ser instalado e utilizado com uma distância mínima de 20 cm entre o radiador e o seu corpo.

## Acessórios

- Verifique se todos os itens estão incluídos na caixa do monitor; se faltarem itens contacte o centro de assistência.
- A cor e a forma do artigo podem variar consoante o modelo
- Os cabos fornecidos podem variar consoante o produto adquirido.

Manual	 Manual do utilizador para monitor	 Cartão de garantia
Cabo	Cabo HDMI	
Outros	Adaptador de corrente	

## Instalação da base

(As funções do monitor podem variar de modelo para modelo, prevalecendo o produto real)

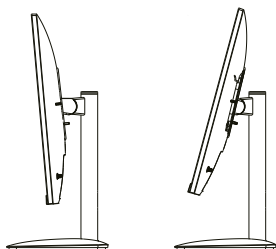
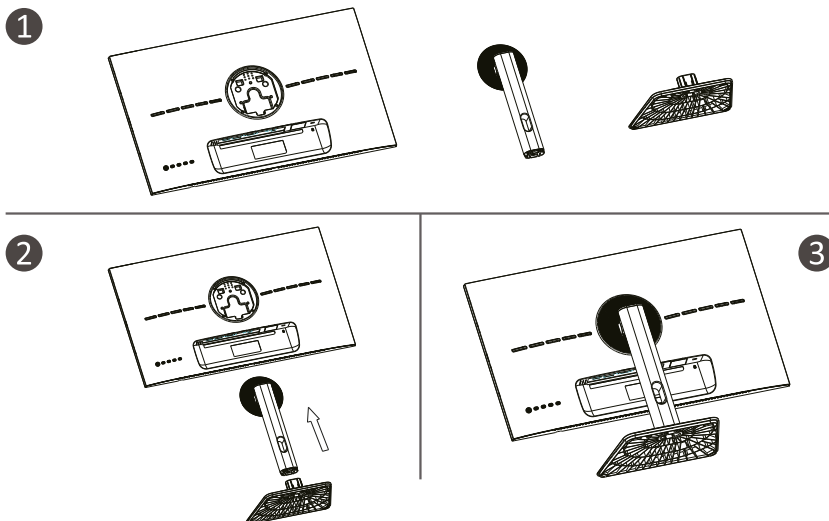



### Ajustar o ângulo

1. Os desenhos servem apenas para referência e deve consultar o monitor real.
2. O ângulo do ecrã pode ser ajustado para a frente em 5° e para trás em 15° para maior conforto.
3. Tenha cuidado para não tocar ou pressionar a área do ecrã quando ajustar o ângulo do monitor.

## Ligação dos cabos

As informações de configuração na parte traseira do monitor variam consoante o modelo do produto. Leia o seguinte conteúdo antes de ligar o produto.

1. Antes de ligar o produto, certifique-se de que verifica as duas portas do cabo de sinal fornecido, bem como a forma e a posição das portas no produto e nos dispositivos externos.
2. Antes de ligar o produto, certifique-se de que retira o cabo de alimentação ou o adaptador de alimentação do produto e dos dispositivos externos para evitar danos no produto devido a curto-circuito ou sobrecorrente.
3. Depois de todos os cabos de sinal estarem corretamente ligados, volte a ligar o cabo de alimentação ou o adaptador de alimentação ao produto e dispositivos externos.
4. Depois de concluir a ligação, certifique-se de que lê o manual para se familiarizar com as características do produto, as precauções e outras informações necessárias para utilizar o produto corretamente.

 HDMI	Utilize um cabo HDMI para ligar a porta HDMI do produto à porta HDMI OUT do PC.	 EARPHONE	SAÍDA PARA AUSCULTADORES: Ligue os auscultadores à tomada SAÍDA PARA AUSCULTADORES.
 DP	Ligue o cabo DP à porta DP IN na parte traseira do monitor.	DC IN	Use o adaptador de alimentação CC 12V fornecido com o monitor.
Type-C	use um cabo Tipo C para ligá-lo ao conector Tipo C		

## Painel de Controlo

- ⏻ : Em espera/desligado/ligado
- ▼ : Para baixo/Centro de jogos
- ▲ : Para cima/brilho
- E : Menu Sair/Aceder
- M : Menu/selecionar

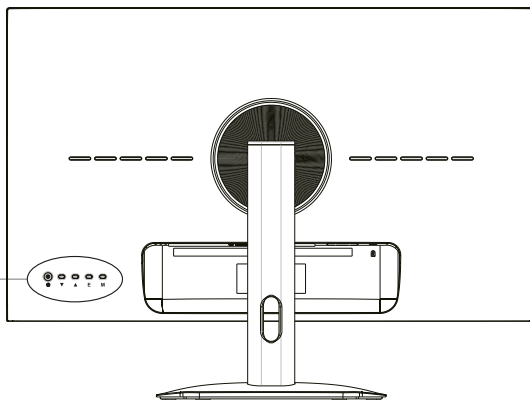
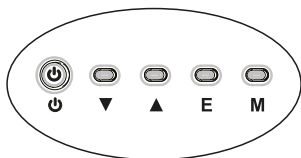

## Utilizar o menu OSD

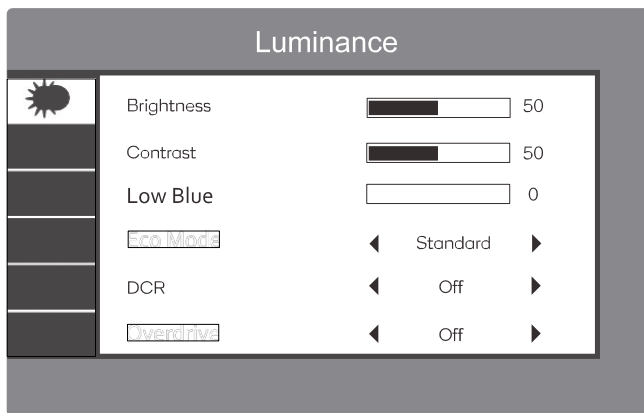

1. Para visualizar o menu OSD, prima o botão na parte traseira do monitor.
2. Opções de configuração: prima as teclas esquerda/direita/para cima/para baixo.
3. Para voltar ao menu anterior e selecionar um item do menu, prima o botão direito.
4. Para sair do menu OSD, prima a tecla direita até sair.

Menu	Sub-Menu	Opções	Descrição
Luminância	Brilho	0~100	Ajustar a luminosidade
	Contraste	0~100	Ajustar o contraste
	Low Blue	0~100	Low Blue
	Modo Eco	Padrão, Filme, RTS, FPS, Jogo, Leitura	Definir o modo visual
	DCR	Ativado/Desativado	Ativar/Desativar DCR
	Overdrive	Ativado/Desativado	Ativar/Desativar o Overdrive
Configuração da imagem	Proporção de imagem	Largura, 4:3	Definir o rácio de aspeto

## Utilizar o menu OSD

Menu	Submenu	Opções	Descrição
Configuração da cor	Temp. Cor	Quente, Utilizador, Fria, Normal	Ajustar a temperatura da cor
	Vermelho	0-100	Ajustar a tonalidade RGB
	Verde	0-100	
	Azul	0-100	
Configuração do OSD	Idioma	Inglês/italiano, alemão/espanhol/romeno/húngaro/checo/francês/português/búlgaro/polaco/holandês/eslovaco	Definir idioma
	Posição horizontal	0-100	Ajustar a posição horizontal
	Posição vertical	0-100	Ajustar a posição vertical
	Descanso	9/N9	Definir tempo OSD
	Transparência	0-100	Ajustar o valor da transparência do OSD
Reinício	Reinício	N/A	Reinicia a configuração do monitor
Extra	Seleção de entrada	HDMI, DP, Tipo C	Selecione a entrada do ecrã
	Silenciar	Ativado/Desativado	
	Volume	0-100	Ajustar o volume
	Sincronização adaptável	Ativado/Desativado	Ativa/Desativa Sinc. Adap.

## Outros

---

### Funções “plug-and-play”:

Este monitor pode ser instalado em qualquer sistema compatível com “plug and play”.

A interação entre o monitor e o dispositivo proporciona condições ótimas para o funcionamento e configuração do monitor.

Na maioria dos casos, a instalação do monitor será automática, a menos que o utilizador escolha outra configuração.

Pixéis mortos aceitáveis:

O ecrã deste produto é fabricado utilizando um processo avançado de semicondutores com uma precisão superior a 1 ppm (partes por milhão).

Mas alguns pixéis podem ser demasiado brilhantes ou pretos quando apresentados a vermelho, verde, azul ou branco, o que não significa uma má qualidade, não hesite em utilizá-los!

Este monitor é um equipamento de TI de classe B.

À medida que o ângulo do utilizador que olha para o ecrã muda, a luz LED pode ser vista na extremidade da estrutura do produto, mas este fenómeno não é prejudicial para o corpo humano, não afeta a estrutura do produto e não afeta as características e o desempenho do produto.

### Aviso

Nunca coloque um monitor num local instável. Um monitor pode cair e causar lesões graves ou morte.

Muitas lesões, especialmente em crianças, podem ser evitadas tomando precauções simples como:

Utilizar suportes recomendados pelo fabricante do monitor.

Utilizar apenas mobiliário que possa suportar o monitor em segurança.

Certificar-se de que o monitor não fica saliente em relação à extremidade do móvel de apoio.

Não colocar o monitor sobre móveis altos (por exemplo, armários ou estantes) sem fixar o móvel e o monitor a um suporte adequado.

Não colocar o monitor sobre tecidos ou outros materiais que possam estar localizados entre o monitor e o mobiliário de apoio.

Educar as crianças sobre os perigos de subir para cima de móveis para alcançar o monitor ou os seus controles.

Se o monitor existente for mantido e transferido para outro local, aplicam-se as mesmas precauções acima referidas.

Parafusos para montagem na parede: 22-24 polegadas M4, 28-70 polegadas M6, 75 polegadas M8

Nota: Não pendurar em ângulo para evitar o risco de queda.

Nota: Se for utilizado um suporte de montagem na parede, a altura de instalação não pode exceder 2 m.

## Ajuda

---

Aparece um ecrã preto/O produto não pode ser ligado

1. Verifique se o adaptador de corrente está ligado corretamente.
2. Verifique se o adaptador de corrente está ligado normalmente à tomada de 100-240 V CA.
3. Verifique se a informação do cabo de deteção de sinal é apresentada no ecrã, verifique a ligação do cabo entre o monitor e o dispositivo.
4. Verifique se o cabo HDMI é utilizado para a ligação; se ligar o cabo HDMI depois de iniciar o PC, ou se desligar e voltar a ligar o cabo HDMI enquanto utiliza o PC, o ecrã pode não apresentar uma imagem porque algumas placas gráficas não conseguem emitir um sinal; neste caso, reinicie o PC depois de ligar o cabo HDMI.

## Licença

---

**HDMI**<sup>®</sup>  
HIGH-DEFINITION MULTIMEDIA INTERFACE

Os termos HDMI e “High-Definition Multimedia Interface” HDMI e o logótipo HDMI são marcas comerciais ou marcas comerciais registadas da HDMI Licensing LLC nos Estados Unidos e noutros países.



# Manuale di istruzioni

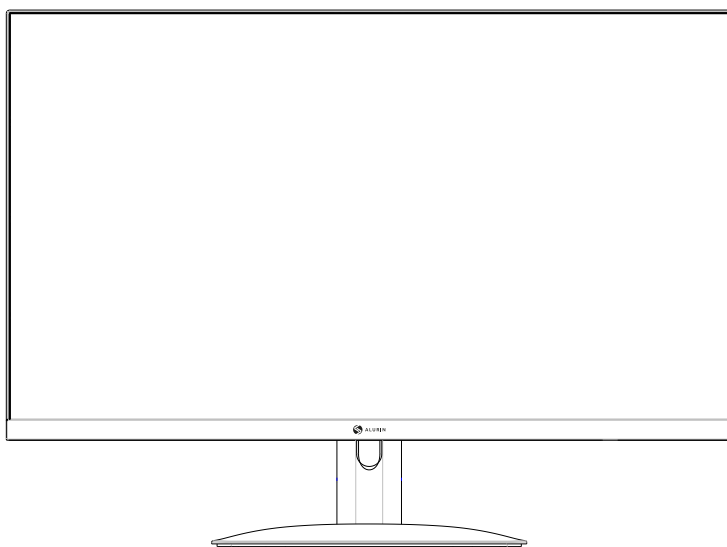

## Full HD Monitor

### ALU-24-100IPS-F

### ALU-27-100IPS-F

Prima di utilizzare questa macchina, leggere attentamente il manuale e conservarlo per riferimento futuro. Il colore e l'aspetto possono variare a seconda del modello specifico del prodotto. Le specifiche sono soggette a modifiche future per migliorare le prestazioni senza preavviso.



## Indice

---

Istruzioni di sicurezza importanti.....	1
Accessori.....	3
Installazione della base.....	3
Regolare l'angolo.....	3
Collegamento cavi.....	4
Pannello di controllo.....	4
Uso del menu OSD.....	5
Altro.....	7
Aiuto.....	7
Licenza.....	7

## Istruzioni di sicurezza importanti

Si prega di leggere attentamente le seguenti avvertenze prima di installare e utilizzare il nostro prodotto.



### RISCHIO DI SCOSSE ELETTRICHE NON APRIRE

Attenzione: non rimuovere il coperchio per ridurre il rischio di scosse elettriche.

All'interno non sono presenti parti riparabili dall'utente. Assicurarsi che le riparazioni vengano eseguite dal personale del servizio tecnico.

 Questo simbolo significa che all'interno è presente una tensione pericolosamente alta. Qualsiasi contatto con qualsiasi parte all'interno del prodotto è pericoloso.

 Questo simbolo ricorda istruzioni importanti fornite con il funzionamento e la manutenzione di questo prodotto.

- \* Le fessure e i fori nel telaio, nella parte posteriore e inferiore sono progettati per fornire la ventilazione necessaria. Non coprire fessure e fori con panni o altri materiali.
- Non posizionare il monitor su letti, divani, tappeti o altre superfici simili per evitare di ostruire queste fessure e fori. Non posizionare il monitor in spazi ristretti (ad esempio, scaffali o armadietti) a meno che non ci sia un'adeguata ventilazione.
- È necessario mantenere uno spazio di 10 cm tra il prodotto e la parete. Non posizionare il monitor in spazi ristretti (ad esempio, scaffali o armadietti) a meno che non ci sia un'adeguata ventilazione. È necessario mantenere uno spazio di 10 cm tra il prodotto e la parete.
- \* Non posizionare il monitor vicino o sopra stufe elettriche o caloriferi, o in luoghi esposti alla luce solare diretta.
- \* Non posizionare oggetti che generano calore (come candele, posacenere, incenso, gas infiammabili o sostanze esplosivi, ecc.) vicino al prodotto.
- \* Non posizionare contenitori pieni d'acqua su questo monitor, poiché ciò potrebbe causare incendi o scosse elettriche.
- \* Non esporre il prodotto a sostanze oleose o agenti chimici, poiché ciò potrebbe causare la corrosione dell'involucro del prodotto.
- \* Non esporre questo monitor alla pioggia o nei pressi dell'acqua (ad esempio, vicino a una vasca da bagno, un lavandino, un lavello, in un seminterrato umido o vicino a una piscina). Se il monitor si bagna accidentalmente, scollegare immediatamente il cavo di alimentazione o l'alimentatore, quindi contattare immediatamente un rivenditore autorizzato per ulteriore assistenza. Quando si pulisce il monitor, assicurarsi di utilizzare un panno morbido e asciutto che non contenga sostanze volatili. Prima della pulizia, assicurarsi di scollegare il cavo di alimentazione o l'alimentatore. Non sovraccaricare le prese a muro, le prolunghe o le prese elettriche integrate, poiché ciò potrebbe causare incendi o scosse elettriche.
- \* Il cavo di alimentazione o l'adattatore di alimentazione deve essere posizionato in modo che non possa essere calpestato o schiacciato da oggetti sopra o accanto ad esso e particolare attenzione deve essere prestata ai cavi alla spina, alle prese integrate e all'uscita del monitor. Per proteggere meglio questo monitor in caso di fulmini o quando viene lasciato incustodito o inutilizzato per lunghi periodi di tempo, scollegare il cavo di alimentazione o l'adattatore di alimentazione e scollegare il sistema di cavi. Ciò previene danni al monitor durante un temporale o in caso di sovratensione della linea elettrica. Prima di collegare il cavo di alimentazione CA all'adattatore di alimentazione o all'interfaccia di alimentazione del monitor (a seconda dello stile effettivo del prodotto), assicurarsi che la fonte di alimentazione locale soddisfi i requisiti dell'adattatore di alimentazione o della tensione di ingresso del monitor. Non toccare la parte interna del monitor per evitare scosse elettriche. Solo tecnici qualificati possono aprire il coperchio di questo monitor.
- \* Assicurarsi che la spina del cavo di alimentazione o dell'alimentatore possa essere inserita saldamente nella presa. Quando si scollega il cavo di alimentazione, assicurarsi di tenere saldamente la spina o l'adattatore e di scollegarlo dalla presa di corrente.
- Non toccare il cavo di alimentazione o l'alimentatore con le mani bagnate.
- Se il monitor non funziona normalmente, soprattutto se emette suoni o odori insoliti, scollegarlo immediatamente e contattare un rivenditore autorizzato o un centro assistenza per ulteriore assistenza.

## Istruzioni di sicurezza importanti

---

- \* Se prevedi di lasciare il monitor inutilizzato per un lungo periodo di tempo o se sarai lontano da casa, assicurati di scollegare la spina o l'adattatore di alimentazione dalla presa elettrica. L'accumulo di polvere può causare scintille e calore al cavo di alimentazione o all'alimentatore oppure causare il deterioramento dell'isolamento del cavo di alimentazione o dell'alimentatore, con il rischio di scosse elettriche, fughe o incendi.
- \* Dopo aver spostato il monitor da un luogo a bassa temperatura a un'area calda, è necessario posizionarlo per un certo periodo di tempo prima di accenderlo, in modo che la condensa all'interno del monitor possa dissiparsi e asciugarsi completamente.
- \* La tensione di alimentazione sarà contrassegnata sul retro del monitor, DC 12V.  
Se si prevede di installare questo prodotto in ambienti polverosi, con temperature elevate o basse, elevata umidità, contenenti sostanze chimiche e con utilizzo 24 ore su 24, assicurarsi di contattare il centro di supporto per ulteriori informazioni o assistenza. In caso contrario, il monitor potrebbe danneggiarsi seriamente.
- \* Assicurarsi di utilizzare solo spine e prese con messa a terra adeguata. Una messa a terra inadeguata può causare scosse elettriche o danni all'apparecchiatura. Per scollegare l'alimentazione dal dispositivo, il cavo di alimentazione o la spina dell'adattatore di alimentazione devono essere scollegati dal monitor, in modo che il cavo di alimentazione o la spina dell'adattatore siano facilmente accessibili. Ai bambini è vietato salire su questo prodotto. Tenere gli accessori fuori dalla portata dei bambini. Non far cadere il monitor né sottoporlo a urti. Se il prodotto è danneggiato, scollegare l'alimentazione e contattare in tempo il centro di assistenza. Attenzione Rischio di esplosione se la batteria viene sostituita con un tipo non adatto.  
La sostituzione di una batteria con una non adatta può invalidare la protezione (ad esempio, nel caso di alcuni tipi di batterie al litio);  
Smaltimento della batteria in un ambiente circostante con temperatura estremamente elevata che potrebbe provocare un'esplosione o una fuga di liquidi o gas infiammabili;

Una batteria sottoposta a una pressione dell'aria estremamente bassa che potrebbe causare un'esplosione o una perdita di liquido o gas infiammabile.



### Riciclaggio

Questo prodotto ha il simbolo di classificazione selettiva per i Rifiuti di Apparecchiature Elettriche ed Elettroniche (RAEE). Ciò significa che questo prodotto deve essere gestito in conformità con la direttiva europea 2012/19/UE per il riciclaggio o lo smantellamento per ridurre al minimo il suo impatto sull'ambiente. L'utente ha la possibilità di consegnare il proprio prodotto a un'organizzazione di riciclaggio competente o al rivenditore al momento dell'acquisto di nuove apparecchiature elettriche o elettroniche.

### Specifiche tecniche:

Temperatura di funzionamento: 0°C-35°C

Questa apparecchiatura è conforme ai limiti di esposizione alle radiazioni stabiliti per un ambiente non controllato.

Questa apparecchiatura deve essere installata e utilizzata con una distanza minima di 20 cm tra il radiatore e il corpo.

## Accessori

- Controlla se tutti gli elementi sono inclusi nella confezione del monitor, se ne mancano alcuni; per favore contatta il centro di assistenza.
- Il colore e la forma dell'articolo possono variare a seconda del modello
- I cavi in dotazione possono variare a seconda del prodotto acquistato.

Manuale	 Manuale d'uso per il monitor	 Certificato di garanzia
Cavo	Cavo HDMI	
Altro	Adattatore di alimentazione	

## Installazione della base

(Le funzioni del monitor possono variare a seconda del modello, prevarrà il prodotto reale)

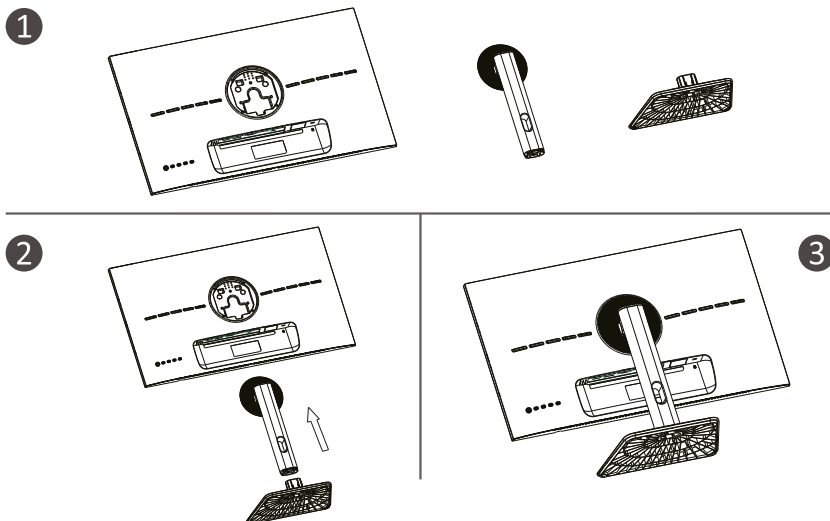

### Regolare l'angolo

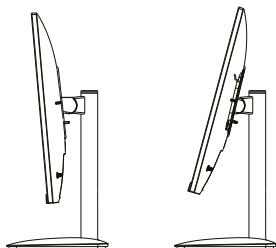



1. I disegni sono solo di riferimento e si prega di prestare attenzione al monitor reale.
2. L'angolo del display può essere regolato in avanti di 5° e indietro di 15° per il massimo comfort.
3. Fare attenzione a non toccare o premere l'area del display durante la regolazione dell'angolazione del monitor.

## Connessione Cavi

Le informazioni di configurazione sul retro del monitor variano a seconda del modello del prodotto. Leggi i seguenti contenuti prima di collegare il prodotto.

1. Prima di collegare il prodotto, assicurarsi di controllare le due porte del cavo di segnale in dotazione, nonché la forma e la posizione delle porte sul prodotto e sui dispositivi esterni.
2. Prima di collegare il prodotto, assicurarsi di rimuovere il cavo di alimentazione o l'adattatore di alimentazione dal prodotto e dai dispositivi esterni per evitare danni dovuti a cortocircuiti o sovraccorrente.
3. Una volta collegati correttamente tutti i cavi di segnale, ricollegare il cavo di alimentazione o l'adattatore di alimentazione al prodotto e ai dispositivi esterni.
4. Dopo aver completato la connessione, leggere il manuale per conoscere le caratteristiche del prodotto, le precauzioni e le altre informazioni necessarie per utilizzarlo correttamente.

 HDMI	Utilizzare un cavo HDMI per collegare la porta HDMI del prodotto alla porta HDMI OUT del PC.	 EARPHONE	USCITA CUFFIE: Collegare le cuffie al jack HEADPHONE OUT.
 DP	Collegare il cavo DP alla porta denominata DP IN sul retro del monitor	DC IN	Utilizzare l'adattatore di alimentazione CC 12V fornito con il monitor.
Type-C	Utilizzare un cavo di tipo C per collegarsi al connettore di tipo C		

## Pannello di Controllo

- ⏻ : Standby/Off/On
- ▼ : Giù/Game Center
- ▲ : Su/Luminosità
- E : Esci/Accedi al menu
- M : Menu/seleziona

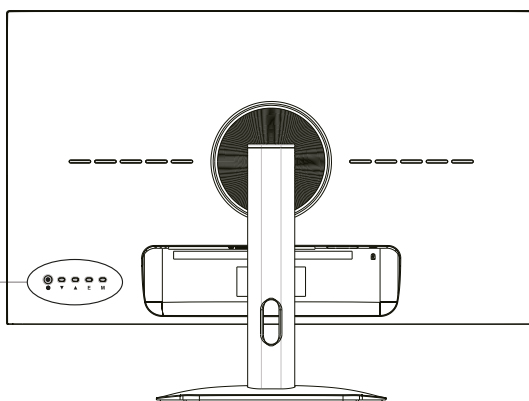
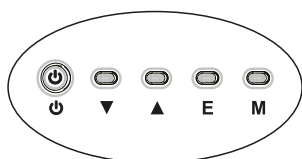

## Utilizzo il menu OSD

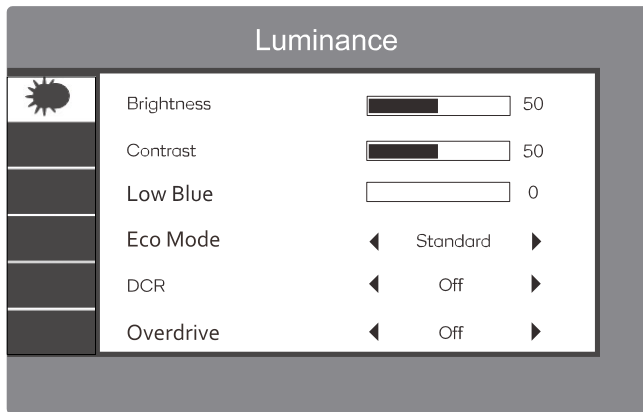

1. Per visualizzare il menu OSD, premere il pulsante sul retro del monitor.
2. Per impostare le opzioni, premere i tasti sinistra/destra/su/giù.
3. Per tornare al menu precedente e selezionare una voce del menu, premere il pulsante destro.
4. Per uscire dal menu OSD, premere il tasto destro fino all'uscita.

Menù	Sottomenu	Opzioni	Descrizione
Luminanza	Luminosità	0~100	Regola la luminosità
	Contrasto	0~100	Regola il contrasto
	Low Blue	0~100	Low Blue
	Modalità ecologica	Standard, Film, RTS, FPS, Giochi, Lettura	Imposta la modalità visiva
	DCR	Attivato/Disattivato	Attiva/Disattiva DCR
	Overdrive	Attivato/Disattivato	Attiva/Disattiva Overdrive
Impostazioni dell'immagine	Rapporto immagine	Larghezza, 4:3	Imposta le proporzioni

## Utilizzo il menu OSD

Menù	Sottomenu	Opzioni	Descrizione
Impostazioni colore	Temp. Colore	Caldo, Utente, Freddo, Normale	Regola la temperatura del colore
	Rosso	0-100	Regola la tonalità RGB
	Verde	0-100	
	Blu	0-100	
Impostazioni dell'OSD	Lingua	Inglese/Italiano Tedesco/Spagnolo/Rumeno/Ungherese/Ceco/- Francese/Portoghese/Bulgaro/polacco/olandese/slovacco	Imposta la lingua
	Posizione orizzontale	0-100	Regola la posizione orizzontale
	Posizione verticale	0-100	Regola la posizione verticale
	Riposo	0:10	Imposta tempo dell'OSD
	Trasparenza	0-100	Regola il valore di trasparenza dell'OSD
Riavvia	Riavvia	N/A	Ripristina le impostazioni del monitor
Extra	Selezione dell'ingresso	HDMI, DP, Tipo C	Seleziona l'input sul display
	Muto	Attivato/Disattivato	
	Volume	0-100	Regola il volume
	Sincronizzazione adattiva	Attivato/Disattivato	Attiva/Disattiva adatt. Sync

## Altro

---

Funzionalità plug-and-play:

Questo monitor può essere installato su qualsiasi sistema plug and play compatibile.

L'interazione tra il monitor e il dispositivo fornisce condizioni operative e configurazione ottimali del monitor.

Nella maggior parte dei casi, l'installazione del monitor sarà automatica a meno che l'utente non ne scelga un'altra configurazione.

Pixel morti accettabili:

Il display di questo prodotto è realizzato utilizzando un processo avanzato di semiconduttori con una precisione superiore a 1 ppm (parti per milione).

Ma alcuni pixel potrebbero essere troppo luminosi o neri se visualizzati in rosso, verde, blu o bianco, non si tratta di scarsa qualità, sentiti libero di usarlo!

Questo monitor è un'apparecchiatura IT di classe B.

Quando l'angolazione dell'utente guarda lo schermo cambia, la luce LED può essere vista sul bordo della cornice del prodotto, ma questo fenomeno non è dannoso per il corpo umano e non influisce sulla cornice del prodotto, ma questo fenomeno non è dannoso al corpo umano e non pregiudica le caratteristiche e le prestazioni del prodotto.

### Avvertenza

Non collocare mai il monitor in una posizione instabile. Un monitor può cadere e provocare lesioni personali gravi o mortali.

Molte lesioni, soprattutto ai bambini, possono essere evitate adottando semplici precauzioni quali:

Utilizzare i supporti consigliati dal produttore del monitor.

Utilizzare solo mobili che possano sostenere in modo sicuro il monitor.

Assicurarsi che il monitor non sporga oltre il bordo del mobile di supporto.

Non posizionare il monitor su mobili alti (ad esempio, armadietti o librerie) senza fissare sia il mobile che il monitor ad un supporto adeguato.

Non posizionare il monitor su tessuti o altri materiali che potrebbero trovarsi tra il monitor e il mobile di supporto.

Istruire i bambini sui pericoli derivanti dall'arrampicarsi sui mobili per raggiungere il monitor o i suoi controlli.

Se il monitor esistente viene mantenuto e riposizionato, dovrebbero applicarsi le stesse considerazioni di cui sopra.

Viti per il montaggio a parete: 22-24 pollici M4, 28-70 pollici M6, 75 pollici M8

Nota: non appendere ad angolo per evitare il rischio di caduta.

Nota: Quando si utilizza un supporto per il montaggio a parete, l'altezza di installazione non può superare i 2 m.

## Aiuto

---

Viene visualizzata una schermata nera/Il prodotto non può essere acceso

1. Controlla se l'alimentatore è collegato correttamente.
2. Verificare se l'adattatore di alimentazione è normalmente collegato alla presa CA da 100-240 V.
3. Controllare se le informazioni sul cavo di rilevamento del segnale sono visualizzate sullo schermo, controllare il collegamento del cavo tra il monitor e il dispositivo.
4. Verificare se per la connessione viene utilizzato il cavo HDMI, se si collega il cavo HDMI dopo aver avviato il PC o si scollega e ricollega il cavo HDMI mentre si utilizza il PC, lo schermo potrebbe non visualizzare un'immagine poiché alcune schede grafiche potrebbero non emettere un segnale, in questo caso riavviare il PC dopo aver collegato il cavo HDMI.

## Licenza

---



I termini HDMI e HDMI High Definition Multimedia Interface e il logo HDMI sono marchi o marchi registrati di HDMI Licensee LLC negli Stati Uniti e in altri paesi.